

German Technology

BLANCO
PROFESSIONAL



MEGADRIVE

Functionele wagens voor elke situatie



reddot design award
winner 2011

MEGADRIVE

Mobiele assistentie voor ziekenhuis, praktijk, polikliniek.

Hier komt een nieuwe collega waarop u kunt vertrouwen: MEGAdrive functionele wagens zijn snel ter plaatse, veelzijdig inzetbaar en door niets van hun doel af te brengen.

Met zijn sympathieke voorkomen weet MEGAdrive het vertrouwen van de patiënt voor zich te winnen. En verlicht hij, dag in dag uit, met zijn professionele uitrusting uw werkzaamheden – bij noodgevallen en operaties, bij onderzoeken en het toedienen van anesthesie, bij het verbinden en ingipsen.

MEGAdrive is niet alleen robuust uitgevoerd maar biedt ook talloze ergonomisch nuttige extra's- van softclosing van de schuifladen tot de uniek vormgegeven ergonomische duwhandgreep.

De hoogwaardige afwerking "Made in Germany" en de speciaal geselecteerde duurzame materialen zorgen voor een lange levensduur van de wagens.

MEGAdrive.
Welkom bij het team.



INHOUD

MEGAdrive – kwaliteit	4
Materiaal en kleur	6
Functies in hun mooiste vorm	8
Corpusafmetingen	10
Uitvoeringsvarianten	
DIN wagens	12
ISO-module wagens	14
Speciale wagens	15
Configuratievoorbeelden	
DIN verband- en behandelwagens	16
ISO-module verband- en behandelwagens	18
Anesthesiewagens	20
Anesthesiewagens met verwarmde schuiflade	22
Crashwagens	24
IC-wagens	26
Commodewagens	28
Toebehoren	30

KWALITEIT IS ONMISKENBAAR

De **MEGAdrive functionele wagens** helpen u de dagelijkse handelingen zo eenvoudig en ergonomisch mogelijk uit te voeren.

Praktisch | Grote keuze aan snel uitwisselbare toebehoren.

Snel | Met een gemiddelde levertijd van 3 weken kunnen wij uw wensen snel vervullen.

Hygiënisch | Eenvoudig te reinigen materialen en gladde, naadloze oppervlakken.



De truc met de “klik!”

Voor maximale flexibiliteit bij de toebehoren

Minimale inspanning voor maximale functionaliteit: met het geniale MEGAclick insteekstelsel kunt u toebehoren snel aanbrengen en even snel weer uitwisselen.

Gewoon het benodigde MEGAclick toebehoren op de gewenste positie insteken – en klaar!

De complete MEGAclick toebehoren en de nieuwe MEGAclick multifunctionele wand vindt u vanaf pagina 30.



MEGAclick multifunctionele wand

Verruim uw mogelijkheden

- Geschikt voor alle MEGAclick toebehoren die u boven het werkblad een plaatsje wilt geven
- Uitermate praktisch voor het aanbrengen van spuiten- en canuledispensers
- Verkrijgbaar met 1 of 2 MEGAclick insteekrijen



Ergonomie in optima forma

Met de unieke duwhandgreep

- Ergonomisch design
- Vergemakelijkt het duwen en ontziet zo de rug
- Van duurzaam, hygiënisch roestvast staal (materiaaln. 1.4301)
- Naar wens is de MEGAdrive ook verkrijgbaar zonder duwhandgreep



Voor alles open

Deuren met gepatenteerde scharnieren

- Optimaal be- en ontladen door de extra grote deuropeningshoek van 220°
- Al bij 90° deuropening is de binnenzijde volledig toegankelijk
- ISO-modules en -korven kunnen direct worden ingeschoven, zonder kantelen
- Eenvoudig af te stellen deuren dankzij gepatenteerde scharnieren
- Betrouwbaar sluitmechanisme houdt de deuren stevig dicht – hygiënisch zonder storende magneten



Stil, soft en betrouwbaar

Schuifladen voor comfortabel werken

- Optimaal te openen door volledige uittrekbaarheid, voor gemakkelijke toegang tot de inhoud
- Betrouwbaar te sluiten door automatisch intrekken van de laatste centimeters – met fluisterstille softclosing-functie
- Een speciaal mechanisme voorkomt het vanzelf opengaan van de schuifladen tijdens het rijden
- Eenvoudig (de)monteren van de schuifladen door deze licht op te tillen of te laten zakken – optimaal voor eenvoudige reiniging
- Voor opname van ISO-modulekorven zijn uitschuifframes met frontpaneel verkrijgbaar
- Praktische schuifladenverdelers vindt u vanaf pagina 45
- Zeer patiëntvriendelijk: verwarmde schuifladen voor het voorverwarmen van infuusvloeistoffen of linnengoed (zie pagina 44)



Gemakkelijk rijden, veilig parkeren

Met hygiënische, lichtlopende dubbele wielen

- Optimaal manoeuvreerbaar door vier lichtlopende zwenkwielen
- Veilig te parkeren tijdens de werkzaamheden door robuuste remmen op twee van de wielen (naar wens met richtingsvergrendeling)
- Elektrisch geleidend
- Hoogwaardige, slijtvaste, niet-afgeveende kunststof wielen ontzien uw vloeren
- Hygiënisch door gesloten, gladde zijvlakken
- Wiel diameter 125 mm

Bescherming voor wagen, wanden en meubilair door extra brede stoothoeken

De robuuste stootbescherming op alle vier de hoeken vangt stoten op en ontziet uw inrichting.

MATERIAAL EN KLEUR

Ontdek uw mogelijkheden

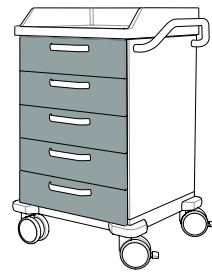
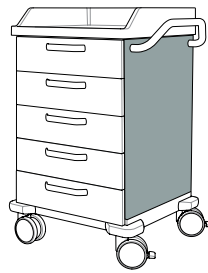

Het stabiele werkoppervlak met rand

Hygiënisch, praktisch, goed

- Diepgetrokken uit robuust ABS-composietmateriaal
- Zeer hygiënisch door het ontbreken van voegen en naden
- UV-bestendig
- Lasercompatibel
- Alternatief verkrijgbaar in roestvast staal met of zonder kunststof rand (zie pagina 40)

Het dubbelwandige corpus

Mooi van buiten, hard van binnen

- Robuuste, duurzame metalen constructie in beproefde sandwichuitvoering voor minder gewicht
- Geluidsisolerend geïsoleerd
- Robuust, stoot- en krasvast
- Hygiënisch en gemakkelijk te reinigen
- UV-bestendig
- Bestand tegen gangbare desinfecterende middelen
- Van gepoedercoate staalplaat in aangenaam "witaluminium" (RAL 9006) of geslepen roestvast staal

De robuuste fronten

Veelzijdigheid voor alles

- In kleur gepoedercoate staalplaat (zie voor kleuren het overzicht rechts)
- In sandwichuitvoering voor minder gewicht
- Dankzij de robuuste, ergonomische roestvast stalen handgrepen met ruime uitsparing gaat het werk gewoon handiger
- Hygiënisch: alle deuren en schuifladen voorzien van afdichting rondom ter bescherming tegen stof en vuil
- Naar wens ook verkrijgbaar in geslepen roestvast staal

Roestvast staal in extrema

Wanneer het er hard aan toe gaat

MEGAdrive functionele wagens zijn voor zware omstandigheden ook volledig in roestvast staal verkrijgbaar.

- Werkoppervlak, corpus en fronten van hoogwaardig geslepen roestvast staal (materiaalnr. 1.4301)
- Extreem robuust
- Bestand tegen water, waterdamp en luchtvochtigheid
- Bestand tegen zwakke organische en anorganische zuren

Meer kleur in het leven

Perfect in functie, mooi voor het oog

Klassiek "grijs-wit" of liever trendy "braam"? Bij MEGAdrive kunt u uit meer dan 20 standaard- en trendkleuren die kleur kiezen die precies bij u past.

Houdt u van iets bijzonders? Graag maken wij voor u een individuele offerte voor uw kleurwensen volgens RAL, RAL Design, NCS, Sikkens of Pantone kleurmonsterkaart.



zeeblauw
BLANCO 5701



parelmoerwit
RAL 1013

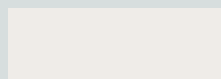

zuiver wit
RAL 9010

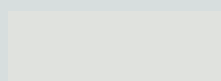

grijs-wit
RAL 9002

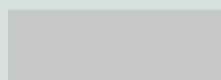

lichtgrijs
RAL 7035



platinagrijs
RAL 7036



lichtivoor RAL1015



pastelgeel
RAL 1034



zalmkleur
RAL 2012



loofgroen
BLANCO 6644



duifblauw
RAL 5014

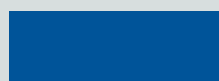

ultramarijnblauw
RAL 5002

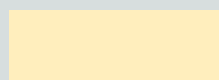

vanillegeel
NCS S0520



verkeersrood
RAL 3020



bruinrood
RAL 3011

Behuizing- en voetkleur

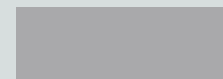

witaluminium
RAL 9006

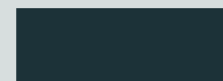

antraciet
RAL 7016

Trendkleuren



braam
Pantone 228 C



limoen
Pantone 382 C

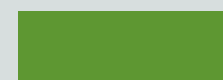

appelgroen
Pantone 370 C



flamingo
1787 C



opaal
3165 U

MEGADRIVE

Functie in zijn mooiste vorm.



**ISO-module verband-
en behandelwagen**

Kleur: vanillegeel

**Anesthesiewagen
met verwarmde schuiflade**

Kleur: verkeersrood

**Visitewagen
met laptop-uittrekelement**

Kleur: opaal



Crashwagen
Kleur: zuiver wit



Gipswagen
Kleur: zeeblauw



Commodewagen
Kleur: limoen

CORPUS- AFMETINGEN

DIN en ISO-module wagens

Met MEGAdrive krijgen uw ideeën vorm. U kiest afmeting, uitvoering en toebehoren precies naar uw wensen.

In drie eenvoudige stappen stelt u uw MEGAdrive compleet naar wens samen:

Stap 1 | Hebt u een DIN of ISO-module wagen nodig? DIN wagens zijn gebaseerd op gestandaardiseerde DIN-afmetingen. ISO-module wagens hebben speciaal op het gebruik van ISO-modules aangepaste corpusafmetingen.

Stap 2 | Welke werkhoogte hebt u nodig? Hoe breed moet uw MEGAdrive wagen zijn? Selecteer het bij uw wensen passende corpus uit de hieronder afgebeelde standaardafmetingen.

DIN wagens

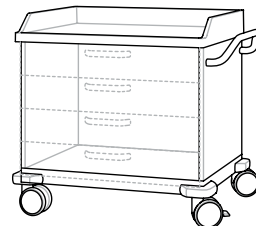
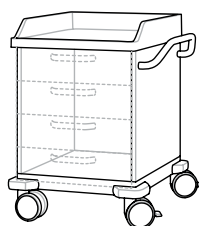
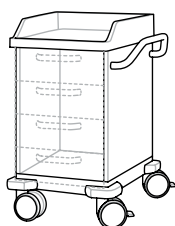

Werkhoogte (corpushoogte)

830 mm (600 mm)

Corpusbreedte

450 mm

600 mm

900 mm

Corpusdiepte

530 mm

580 mm

580 mm

ISO-module wagens

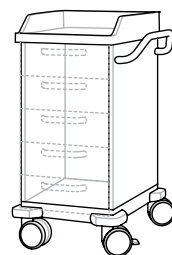
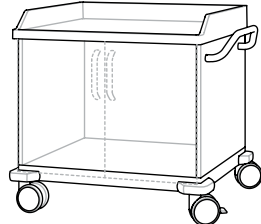
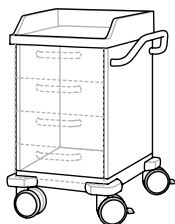

Werkhoogte (corpushoogte)

830 mm (600 mm)

980 mm (750 mm)

Corpusbreedte

450 mm

900 mm

450 mm

Corpusdiepte



530 mm

680 mm

530 mm

Stap 3 | Selecteer ten slotte de voor u passende indeling van de voorzijde met schuifladen, uittrekelementen, deuren en compartimenten. Alle standaard verkrijgbare combinaties vindt u, gesorteerd naar DIN/ISO-module wagens en werkhoogte, op de volgende pagina's.

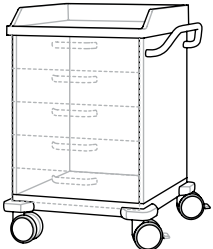
				
930 mm (700 mm)	980 mm (750 mm)			1080 mm (850 mm)
600 mm	450 mm	600 mm	900 mm	600 mm
580 mm	530 mm	580 mm	580 mm	580 mm

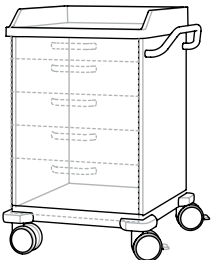
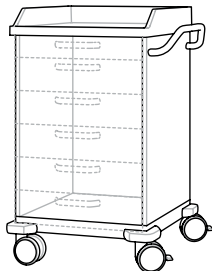
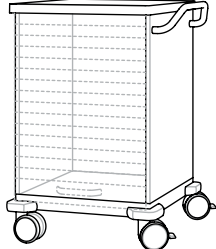
				
		1030 mm (800 mm)	1080 mm (850 mm)	
660 mm	900 mm	660 mm	660 mm	682 mm
580 mm	680 mm	580 mm	580 mm	580 mm

Uitvoeringsvarianten

Volledig naar uw wensen

MEGAdrive biedt u voor elk van de 12 standaardafmetingen een selectie van voorgedefinieerde uitvoeringsvarianten. Zo presenteren zich ca. 60 basismodellen die voor elke toepassing een doordachte oplossing bieden.

Met de juiste toebehoren ontstaat uit één van de MEGAdrive basismodellen vervolgens in een handomdraai precies die functionele wagen, die u zich wenst.

Speciale functies inbegrepen | Wij maken het u gemakkelijk wanneer u iets speciaals zoekt: laptopwagens (ISO), gynaecologische behandelwagens (DIN), crashwagens (DIN), commodewagens (DIN), gipswagens (DIN) en rol-luikwagens (ISO) vindt u voorgeconfigureerd op pagina 15.

Speciale wensen zijn mogelijk | Vindt u in het standaardprogramma toch niet de passende oplossing, dan maken wij voor u graag een op maat gesneden offerte.



UITVOERINGSVARIANTEN DIN-WAGENS

DIN-wagens
Werkhoogte 830 mm

Corpusbreedte

600 mm

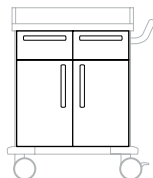
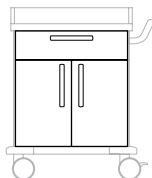
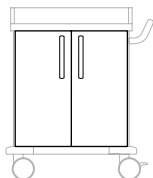

Artikelnummer 543 272

Artikelnummer 543 274

Artikelnummer 543 276

Configuratie
(B x H in mm) 2 draaideuren (300 x 600)
2 inlegbodems

1 schuiflade (600 x 150)
2 draaideuren (300 x 450)
1 inlegbodem

2 schuifladen (300 x 150)
2 draaideuren (300 x 450)
1 inlegbodem

DIN-wagens
Werkhoogte 830 mm

Corpusbreedte

900 mm

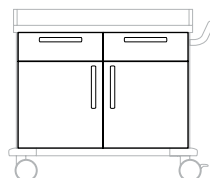
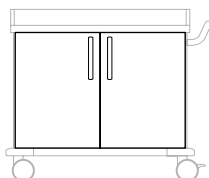

Artikelnummer 543 293

Artikelnummer 543 295

Configuratie
(B x H in mm) 2 draaideuren (450 x 600)
2 inlegbodems

2 schuifladen (450 x 150)
2 draaideuren (450 x 450)
1 inlegbodem

DIN-wagens
Werkhoogte 980 mm

Corpusbreedte

450 mm

MEGAdrive Mini

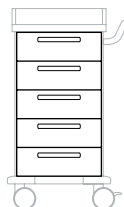
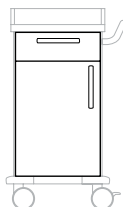
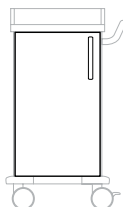

Artikelnummer 543 619

Artikelnummer 543 620

Artikelnummer 543 621

Configuratie
(B x H in mm) 1 draaideur (750 mm)
2 inlegbodems

1 schuiflade (150 mm)
1 draaideur (600 mm)
1 inlegbodem

5 schuifladen (150 mm)

DIN-wagens
Werkhoogte 980 mm

Corpusbreedte

600 mm

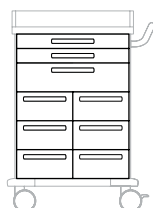
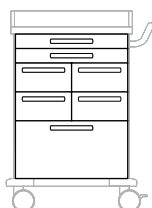
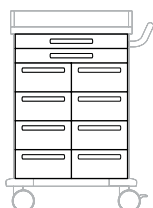

Artikelnummer 543 337

Artikelnummer 543 339

Artikelnummer 543 340

Configuratie
(B x H in mm) 2 schuifladen (600 x 75)
8 schuifladen (300 x 150)

2 schuifladen (600 x 75)
4 schuifladen (300 x 150)
1 schuiflade (600 x 300)

2 schuifladen (600 x 75)
1 schuiflade (600 x 150)
6 schuifladen (300 x 150)

DIN-wagens
Werkhoogte 830 mm

Corpusbreedte

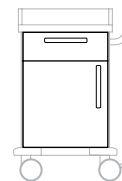
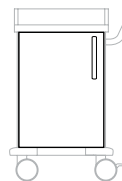
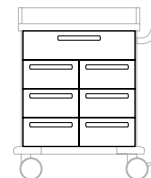
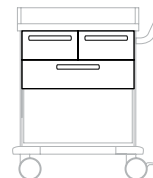
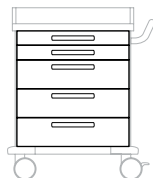
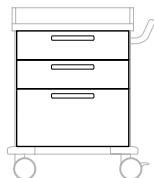
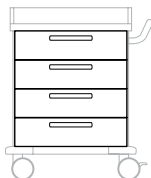
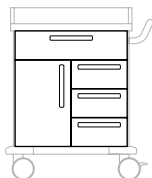
450 mm
MEGAdrive Mini**Artikelnummer** 543 625**543 626**Configuratie
(B x H in mm)1 draaideur (600 mm)
2 inlegbodems1 schuiflade (150 mm)
1 draaideur (450 mm)
1 inlegbodem**543 278****543 280****543 282****543 283****543 324****543 326**1 schuiflade (600 x 150)
3 schuifladen (300 x 150)
1 draaideur (300 x 450)
1 inlegbodem

4 schuifladen (600 x 150)

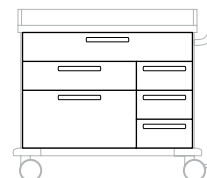
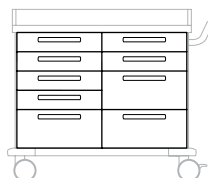
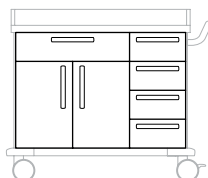
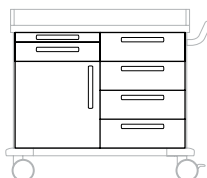
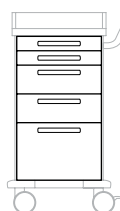
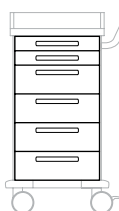
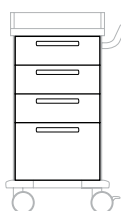
2 schuifladen (600 x 150)
1 schuiflade (600 x 300)2 schuifladen (600 x 75)
3 schuifladen (600 x 150)2 schuifladen (300 x 150)
1 schuiflade (600 x 150)
1 open compartiment onder
(600 x 300)1 schuiflade (600 x 150)
6 schuifladen (300 x 150)**543 297****543 299****543 300****543 301**1 uittrekplaat linksboven (450 x 50)
1 schuiflade (450 x 100)
4 schuifladen (450 x 150)
1 draaideur (450 x 450)
1 inlegbodem1 schuiflade (600 x 150)
4 schuifladen (300 x 150)
2 draaideuren (300 x 450)
1 inlegbodem6 schuifladen (450 x 100)
3 schuifladen (450 x 200)1 schuiflade (900 x 150)
1 schuiflade (600 x 150)
3 schuifladen (300 x 150)
1 schuiflade (600 x 300)**543 622****543 623****543 624**3 schuifladen (150 mm)
1 schuiflade (300 mm)2 schuifladen (75 mm)
4 schuifladen (150 mm)2 schuifladen (75 mm)
2 schuifladen (150 mm)
1 schuiflade (300 mm)

Corpusbreedte

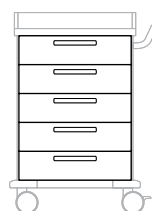
600 mm**Artikelnummer** 543 284**543 285**Configuratie
(B x H in mm)

5 schuifladen (600 x 150)

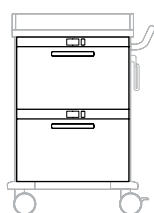
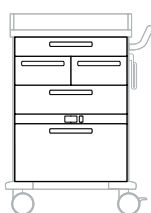
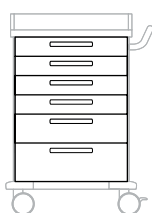
3 schuifladen (600 x 150)
1 schuiflade (600 x 300)**543 341****543 321****543 322**4 schuifladen (600 x 100)
1 schuiflade (600 x 150)
1 schuiflade (600 x 200)1 schuiflade (600 x 100)
2 schuifladen (300 x 150)
1 schuiflade (600 x 150)
voorbereid voor verwarmde
schuiflade 1 x (600 x 350)
(zie pagina 44)voorbereid voor verwarmde
schuifladen 2 x (600 x 375)
(zie pagina 44)

Corpusbreedte

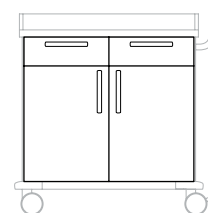
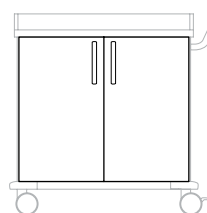
900 mm**Artikelnummer** 543 309**543 310**Configuratie
(B x H in mm)2 draaideuren (750 x 450)
2 inlegbodems2 schuifladen (450 x 150)
2 draaideuren (450 x 600)
1 inlegbodem

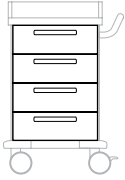
**543 627**

4 schuifladen (150 mm)

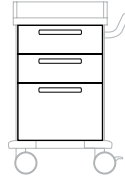
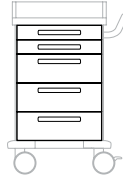
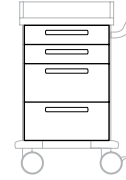
**543 628**2 schuifladen (150 mm)
1 schuiflade (300 mm)**543 629**2 schuifladen (75 mm)
3 schuifladen (150 mm)**543 630**2 schuifladen (100 mm)
2 schuifladen (200 mm)

DIN-wagens

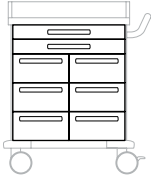
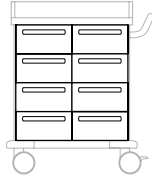
Werkhoogte 830 mm**543 328**2 schuifladen (600 x 75)
6 schuifladen (300 x 150)**543 330**

8 schuifladen (300 x 150)

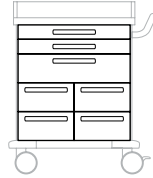
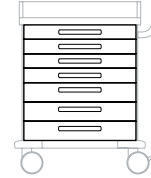
**543 332**2 schuifladen (600 x 75)
1 schuiflade (600 x 150)
4 schuifladen (300 x 150)**543 333**3 schuifladen (600 x 100)
2 schuifladen (600 x 150)**543 334**4 schuifladen (600 x 75)
3 schuifladen (600 x 100)

DIN-wagens

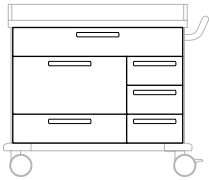
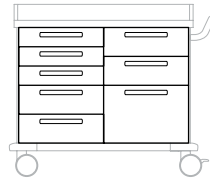
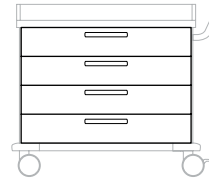
Werkhoogte 830 mm**543 302**1 schuiflade (900 x 150)
1 schuiflade (600 x 300)
1 schuiflade (600 x 150)
3 schuifladen (300 x 150)**543 304**3 schuifladen (450 x 100)
4 schuifladen (450 x 150)
1 schuiflade (450 x 300)**543 291**

4 schuifladen (900 x 150)

DIN-wagens

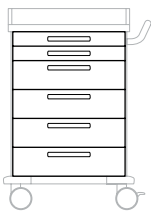
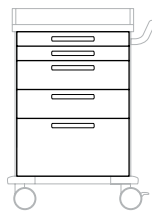
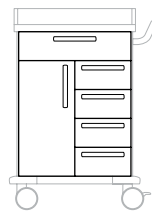
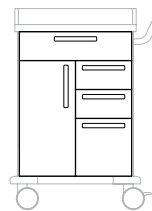
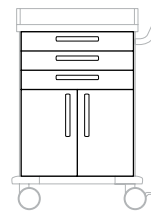
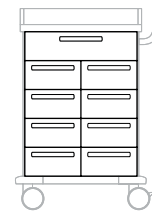
Werkhoogte 830 mm**543 286**2 schuifladen (600 x 75)
4 schuifladen (600 x 150)**543 287**2 schuifladen (600 x 75)
2 schuifladen (600 x 150)
1 schuiflade (600 x 300)**543 288**1 schuiflade (600 x 150)
4 schuifladen (300 x 150)
1 draaideur (300 x 600)
1 inlegbodem**543 354**1 schuiflade (600 x 150)
2 schuifladen (300 x 150)
1 schuiflade (300 x 300)
1 draaideur (300 x 600)
1 inlegbodem**543 289**3 schuifladen (600 x 100)
2 draaideuren (300 x 450)
1 inlegbodem**543 335**1 schuiflade (600 x 150)
8 schuifladen (300 x 150)

DIN-wagens

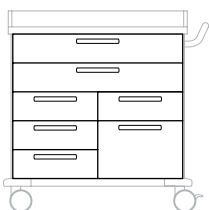
Werkhoogte 980 mm**543 311**2 schuifladen (900 x 150)
4 schuifladen (450 x 150)
1 schuiflade (450 x 300)

DIN-wagens

Werkhoogte 980 mm

DIN-wagens

Werkhoogte 1080 mm

Corpusbreedte

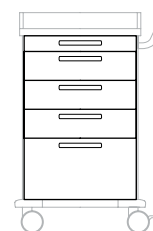
600 mm**Artikelnummer****543 355**Configuratie
(B x H in mm)1 schuiflade (600 x 100)
3 schuifladen (600 x 150)
1 schuiflade (600 x 300)

DIN-wagens

Werkhoogte 1080 mm

UITVOERINGSVARIANTEN ISO-MODULE-WAGENS

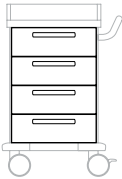
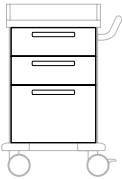
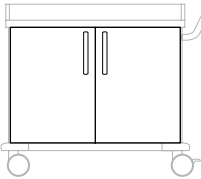
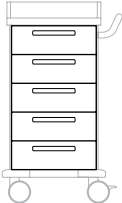
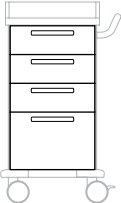
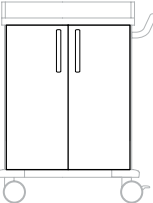
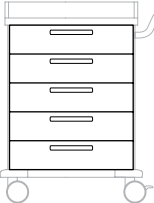
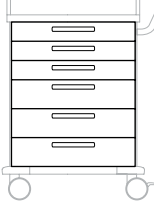
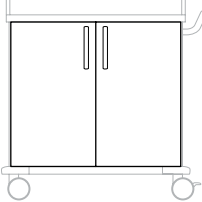
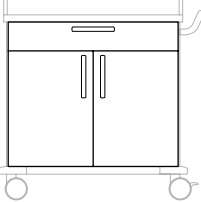
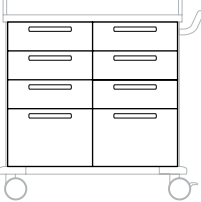
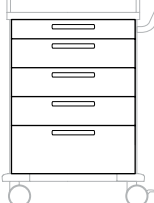
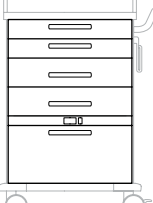
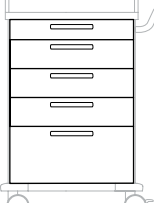
ISO-module-wagens Werkhoogte 830 mm	<p>Corpusbreedte 450 mm</p> 	<p>Corpusbreedte 450 mm</p> 	<p>Corpusbreedte 900 mm</p> 	ISO-module-wagens Werkhoogte 830 mm	
	<p>Artikelnummer 543 634</p> <p>Configuratie (B x H in mm) 4 uittrekelementen (150 mm) Inhangframe voor 1/2 ISO-module-containers (300 x 400 mm)</p>	<p>Artikelnummer 543 635</p> <p>Configuratie (B x H in mm) 2 uittrekelementen (150 mm) 1 uittrekelement (300 mm) Inhangframe voor 1/2 ISO-module-containers (300 x 400 mm)</p>	<p>Artikelnummer 543 312</p> <p>Configuratie (B x H in mm) 2 draaideuren (450 x 600) Binnenruimte voor opname van dragerelementen voor ISO-module-containers</p>		
ISO-module-wagens Werkhoogte 980 mm	<p>Corpusbreedte 450 mm</p> 	<p>Corpusbreedte 450 mm</p> 	<p>Corpusbreedte 660 mm</p> 	<p>Corpusbreedte 660 mm</p> 	ISO-module-wagens Werkhoogte 980 mm
	<p>Artikelnummer 543 632</p> <p>Configuratie (B x H in mm) 5 uittrekelementen (150 mm) Inhangframe voor 1/2 ISO-module-containers (300 x 400 mm)</p>	<p>Artikelnummer 543 633</p> <p>Configuratie (B x H in mm) 3 uittrekelementen (150 mm) 1 uittrekelement (300 mm) Inhangframe voor 1/2 ISO-module-containers (300 x 400 mm)</p>	<p>Artikelnummer 543 314</p> <p>Configuratie (B x H in mm) 2 draaideuren (330 x 750) Binnenruimte voor opname van dragerelementen voor ISO-module-containers</p>	<p>Artikelnummer 543 315</p> <p>Configuratie (B x H in mm) 5 uittrekelementen (660 x 150) Inhangframe voor ISO-module-containers</p>	
ISO-module-wagens Werkhoogte 980 mm	<p>Corpusbreedte 660 mm</p> 	<p>Corpusbreedte 900 mm</p> 	<p>Corpusbreedte 900 mm</p> 	<p>Corpusbreedte 900 mm</p> 	ISO-module-wagens Werkhoogte 980 mm
	<p>Artikelnummer 543 316</p> <p>Configuratie (B x H in mm) 3 uittrekelementen (660 x 100) 3 uittrekelementen (660 x 150) Inhangframe voor ISO-module-containers</p>	<p>Artikelnummer 543 317</p> <p>Configuratie (B x H in mm) 2 draaideuren (450 x 750) Binnenruimte voor opname van dragerelementen voor ISO-module-containers</p>	<p>Artikelnummer 543 318</p> <p>Configuratie (B x H in mm) 1 uittrekelement (900 x 150) Inhangframe voor ISO-module-containers 2 draaideuren (450 x 600) Binnenruimte voor opname van dragerelementen voor ISO-module-containers</p>	<p>Artikelnummer 543 319</p> <p>Configuratie (B x H in mm) 6 uittrekelementen (450 x 150) 2 uittrekelementen (450 x 300) Inhangframe voor ISO-module-containers</p>	
ISO-module-wagens Werkhoogte 1030 mm	<p>Corpusbreedte 660 mm</p> 	<p>Corpusbreedte 660 mm</p> 	<p>Corpusbreedte 660 mm</p> 	ISO-module-wagens Werkhoogte 1080 mm	
	<p>Artikelnummer 543 342</p> <p>Configuratie (B x H in mm) 1 uittrekelement (660 x 100) 3 uittrekelementen (660 x 150) 1 uittrekelement (660 x 250) Inhangframe voor ISO-module-containers</p>	<p>Artikelnummer 543 323</p> <p>Configuratie (B x H in mm) 2 uittrekelementen (660 x 100) 2 uittrekelementen (660 x 150) voorbereid voor verwarmde schuiflade 1 x (660 x 350) (zie pagina 44)</p>	<p>Artikelnummer 543 344</p> <p>Configuratie (B x H in mm) 1 uittrekelement (660 x 100) 3 uittrekelementen (660 x 150) 1 uittrekelement (660 x 300) Inhangframe voor ISO-module-containers</p>		

UITVOERINGSVARIANTEN SPECIALE WAGENS

Laptopwagen (ISO-module-wagen)

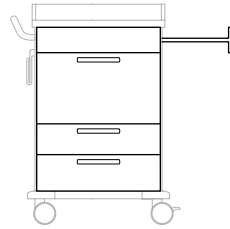
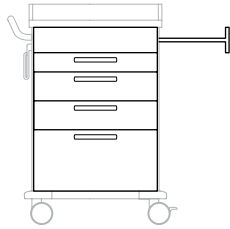

Artikelnummer	543 352	543 378
Afm. (werkhoogte x B x D in mm)	1080 x 660 x 580	1080 x 660 x 580
Configuratie (B x H in mm)	1 laptop-uittrekel. rechts (660 x 150), 1 uittrekel. (660 x 100), 2 uittrekelementen (660 x 150), 1 uittrekelement (660 x 300); met inhangframe voor ISO-module-containers	1 laptop-uittrekel. rechts (660 x 150), 1 hangm.lade (660 x 350), 1 uittrekelement (660 x 150), 1 uittrekelementen (660 x 200); met inhangframe voor ISO-module-containers

Gynaecologische behandelwagen

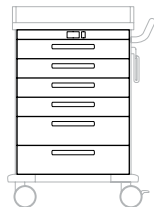

Artikelnummer	543 290
Afm. (werkhoogte x B x D in mm)	980 x 600 x 580
Configuratie (B x H in mm)	Schakelaarpaneel 50 mm hoog 4 schuifladen met verwarming max. 35–38 °C (600 x 100) 2 schuifladen (600 x 150)

Crashwagen

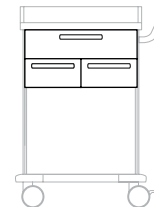

Artikelnummer	543 345
Afm. (werkhoogte x B x D in mm)	980 x 600 x 580
Configuratie (B x H in mm)	1 schuiflade (600 x 150), 2 schuifladen (300 x 150), houder voor reanimatie-unit (Weinmann) Infuusstang met 2 RVS haken

Commodewagens

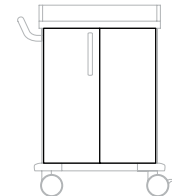
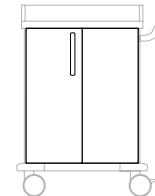
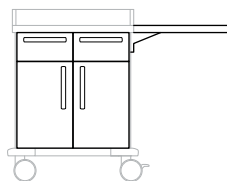
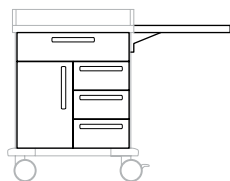

Artikelnummer	543 348	543 349	543 346	543 347
Afm. (werkhoogte x B x D in mm)	830 x 600 x 580	830 x 600 x 580	930 x 600 x 580	930 x 600 x 580
Configuratie (B x H in mm)	1 schuiflade (600 x 150) 3 schuifladen (300 x 150) 1 draaideur (300 x 450) 1 neerklapbaar plateau rechts 1 kunststof inlegbodem	2 schuifladen (300 x 150) 2 draaideuren (300 x 450) 1 neerklapbaar plateau rechts 1 kunststof inlegbodem	Duwhandgreep rechts	Duwhandgreep links
			1 draaideur (300 x 700), opname van DIN-modules of plateaus Uitklapbare afvalenheid met voetbediening, dubbele afvalbak (2 x 15 liter kunststof emmers) met deksel	

Gipswagen

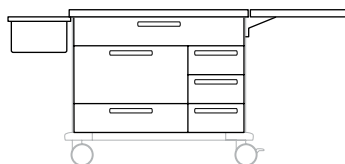

Artikelnummer	543 307
Afm. (werkhoogte x B x D in mm)	830 x 900 x 580
Configuratie (B x H in mm)	1 MEGAclick gipsbak (325 x 265 x 200) 1 MEGAclick afvalbak met kunststof zak 1 roestvrij stalen tafelblad met rondomlopende profielrand, 1 roestvrij stalen verlengplaat, neerklapbaar, 500 mm 1 schuiflade met verbandmateriaalcomp. (900 x 150) 1 schuiflade (600 x 300), 1 schuiflade (600 x 150) 3 schuifladen (300 x 150)

Roldeurwagen (ISO-module-wagen)

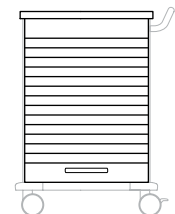

Artikelnummer	543 402
Afm. (werkhoogte x B x D in mm)	1080 x 682 x 580
Configuratie (B x H in mm)	1 roldeurfront (naar boven toe te openen) 1 kunststof tafelblad zonder imperiaal

Configuratievoorbeeld 1

DIN verband- en behandelwagens

Op de spoedeisende hulp, in de behandelkamers of op de afdeling – met MEGAdrive hebt u alle verbruiksartikelen en instrumenten direct bij de hand.

De veelzijdige toebehoren en flexibele indeling zorgen voor eenvoudige toegang en perfect afgestemde werkprocessen.

De compartimenten bieden ruim plaats aan voorraden.

Met gebruikte-instrumentenbakken, afvalcontainers en afvalboxen kan het gebruikte materiaal hygiënisch worden afgevoerd.



DIN verband- en behandelwagens (zie overzicht p.10)

DIN wagens	830 mm		980 mm		
	600 mm	900 mm	600 mm	900 mm	
Werkhoogte	830 mm		980 mm		
Corpusbreedte	600 mm	900 mm	600 mm	900 mm	
Corpusdiepte	580 mm	580 mm	580 mm	580 mm	

Configuratievoorbeld 1:

Corpus

Werkhoogte	830 mm
Corpusbreedte	600 mm
Corpusdiepte	580 mm
Configuratie (B x H in mm)	1 schuiflade (600 x 150) 3 schuifladen (300 x 150) 1 draaideur (300 x 450) 1 inlegbodem
Artikelnr.	543 278
Kleur	Braam

Toebehoren

		Meer informatie	Art.nr.
Set afvalboxen	Bestaande uit 10 boxen en een houder	Pagina 33	542 839
Gebruikte-instrumentenbak	Met sleufdeksel en houder, steriliseerbaar, van kunststof	Pagina 34	542 842
Afvalcontainer van staalplaat	Gepoedercoat, met klapdeksel, 15 liter	Pagina 36	543 413

+ Alle toebehoren vindt u vanaf pagina 30.

Configuratievoorbeeld 2

ISO-module verband- en behandelwagens

Met de MEGAdrive ISO-module wagens kunt u alle gangbare ISO-norm dragerwanden, korven en kunststof modules gebruiken.

Door de gepatenteerde deurscharnieren met geoptimaliseerde opening kun-

nen ISO-modulekorven direct worden ingeschoven of vervangen – zonder kantelen.

In de volledig uittrekbare schuifladenframes kunnen de ISO-modulekorven eenvoudig worden ingelegd, snel en zeker.

Dispenser voor
desinfecterend middel



Multifunctionele geleider

ISO-modulekorf

Afvalbak

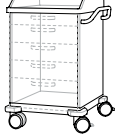
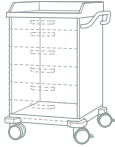
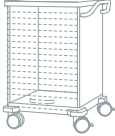

ISO-module verband- en behandelwagens (zie overzicht p.10)

ISO-module wagens						
Werkhoogte	830 mm	980 mm		1030 mm		
Corpusbreedte	900 mm	660 mm	900 mm	660 mm		
Corpusdiepte	680 mm	580 mm	680 mm	580 mm		

Configuratievoorbeld 2:

Corpus

Werkhoogte	980 mm
Corpusbreedte	660 mm
Corpusdiepte	580 mm
Configuratie (B x H in mm)	2 draaideuren (750 x 330) Binnenruimte voor opname van drager-elementen voor ISO-modulebakken
Artikelnr.	543 314
Kleur	Zeeblauw

Toebehoren

		Meer informatie	Art.nr.
Dispenser voor desinfecterend middel 1000 ml	Om aan de rand te hangen	Pagina 38	543 380
Afvalbak met kunststof deksel	Met 15 liter kunststof zak	Pagina 36	542 848
Multifunctionele geleider	Geleiderail van kunststof voor alle gangbare ISO-modules	Pagina 39	343 953
ISO-module	Korf van kunststof	Pagina 39	542 318
ISO-module	Korf van kunststof	Pagina 39	345 371

+ Alle toebehoren vindt u vanaf pagina 30.

Configuratievoorbeeld 3





Anesthesiewagens





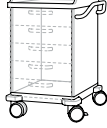

Van spuiten- en canuledispensers tot de afvalboxen – met de MEGAdrive toebehoren kunt u uw perfecte anesthesiewagen samenstellen.

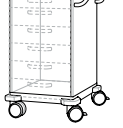
Zo hebt u bij de voorbereiding van operaties of in de behandelkamer alles betrouwbaar bij de hand, wat u voor uw optimale werkproces nodig hebt.

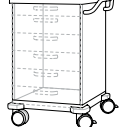

Anesthesiewagens (zie overzicht p.10)

DIN wagens						
Werkhoogte	830 mm			980 mm		1080 mm
Corpusbreedte	600 mm			600 mm		600 mm
Corpusdiepte	580 mm			580 mm		580 mm

ISO-module wagens						
Werkhoogte		980 mm		1030 mm	1080 mm	
Corpusbreedte		660 mm		660 mm	660 mm	682 mm
Corpusdiepte		580 mm		580 mm	580 mm	580 mm

Configuratievoorbeeld 3:

Corpus

Werkhoogte	830 mm
Corpusbreedte	600 mm
Corpusdiepte	580 mm
Configuratie (B x H in mm)	3 schuifladen (600 x 100) 2 schuifladen (600 x 150)
Artikelnr.	543 333
Kleur	Appelgroen

Toebehoren

		Meer informatie	Art.nr.
Sputten- en canuledispenser	4 acryl voorraadbakken	Pagina 37	543 381
	5 acryl voorraadbakken	Pagina 37	543 387
Dispenser voor desinfecterend middel 1000 ml	Om aan de rand te hangen	Pagina 38	543 380
Set afvalboxen	Bestaande uit 10 boxen en een houder	Pagina 33	542 839
Ampullenopener	Om veilig ampullen te openen, met diamantvrij, van kunststof	Pagina 33	542 837
Handschoenendispenser	Voor 1 doos handschoenen	Pagina 35	543 103
Multifunctionele wand met 2 rijen	Voor wagenbreedte 600/660 mm (2 x 5 insteekplaatsen)	Pagina 32	543 405

+ Alle toebehoren vindt u vanaf pagina 30.

Configuratievoorbeeld 4

Anesthesiewagens met verwarmde schuiflade

Met de geïntegreerde verwarmde schuiflade hebt u patiëntvriendelijk voorverwarmde infuusvloeistoffen snel binnen handbereik – zonder extra apparaat of omwegen.

De gestuurde luchtcirculatie (omgevingslucht) in de schuiflade zorgt voor een gelijkmatige opwarming van infuus-





vloeistoffen, fysiologische zoutoplossing of linnengoed.



Eenvoudig inschakelen – en klaar!
De temperatuurbeveiliging biedt optimaal bescherming tegen oververhitting. De actuele temperatuur in de schuiflade is dankzij de LED-weergave altijd goed afleesbaar.

Wanneer de schuiflade wordt geopend, schakelt de circulatieluchtverwarming automatisch uit om ongelijkmatige opwarming te voorkomen.

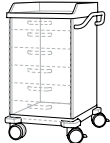

Anesthesiewagens met verwarmde schuiflade (zie overzicht p.10)

DIN wagens						
	Werkhoogte			980 mm		1080 mm
	Corpusbreedte			600 mm		600 mm
	Corpusdiepte			580 mm		580 mm

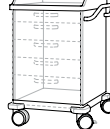
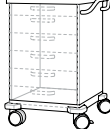
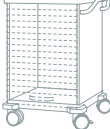
ISO-module wagens						
	Werkhoogte		980 mm	1030 mm	1080 mm	
	Corpusbreedte		660 mm	660 mm	660 mm	
	Corpusdiepte		580 mm	580 mm	580 mm	

Configuratievoorbeld 4:

Corpus

Werkhoogte	980 mm
Corpusbreedte	600 mm
Corpusdiepte	580 mm
Configuratie (B x H in mm)	1 schuiflade (600 x 100) 2 schuifladen (300 x 150) 1 schuiflade (600 x 150) 1 verwarmde schuiflade (600 x 350)
Artikelnr.	543 321
Kleur	Opaal

Toebehoren

		Meer informatie	Art.nr.
Dispenser voor desinfecterend middel 1000 ml	Om aan de rand te hangen	Pagina 38	543 380
Handshoenedispenser	Voor 1 doos handschoenen	Pagina 35	543 103
Afvalbak met deksel	Van roestvast staal	Pagina 36	542 841
Verwarmde schuiflade	Voor infuusvloeistoffen	Pagina 44	346 784 01

+ Alle toebehoren vindt u vanaf pagina 30.

Configuratievoorbeld 5





Crashwagen

Snel ter plaatse: de crashwagen van MEGAdrive biedt u maximale functionaliteit wanneer het op elke seconde aankomt. Van zuurstoffles en reanimatieplank tot noodkoffer en defibrillator vinden alle belangrijke hulpmiddelen een veilige plaats.

Na belading en controle door deskundig personeel kan de wagen worden verzegeld – als onmiskenbaar teken dat de wagen weer volledig inzetbaar is.

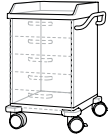

Crashwagens (zie overzicht p.10)

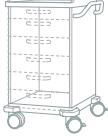
DIN wagens							
Werkhoogte	830 mm				980 mm		
Corpusbreedte	600 mm				600 mm		
Corpusdiepte	580 mm				580 mm		

Configuratievoorbeeld 5:

Corpus

Werkhoogte	980 mm
Corpusbreedte	600 mm
Corpusdiepte	580 mm
Configuratie (B x H in mm)	1 schuiflade (600 x 150) 2 schuifladen (300 x 150) Houder voor reanimatie-unit (apparaat verkrijgbaar bij Weinmann) Infuushouder met 2 roestvast stalen haken
Artikelnr.	543 345
Kleur	Zuiver wit

Toebehoren

		Meer informatie	Art.nr.
Werkblad voor defibrillator	In hoogte verstelbaar, draaibaar werkblad, belastbaarheid 10 kg	Pagina 43	542 854
Apparatenrail met MEGAclick	Bevestigd aan de zijwand, voor opname van toebehoren, max. draagvermogen 50 kg	Pagina 41	543 467
Reanimatieplank	Met houder, tegen de achterwand gemonteerd	Pagina 43	542 306
Verzegelingsstrip	Voor schuifladen, links of rechts aan de wagen gemonteerd	Pagina 43	542 299
Loodjes	100 stuks	Pagina 43	542 310

+ Alle toebehoren vindt u vanaf pagina 30.

Configuratievoorbeld 6

Intensive care-wagens

Op de IC wordt u vaak met extreme eisen geconfronteerd. Als vaat- /thoraxkatheterwagen of als intubatiwagen – de MEGAdrive intensive care-wagen staat u terzijde.

De goed te organiseren toebehoren

besparen tijd en bieden zekerheid. De ruime opslagruimte biedt voldoende plaats om op alles goed voorbereid te zijn.

Sputen- en
canuledispenser

Dispenser voor
desinfecterend middel





Afvalbox



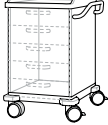

Katheterhouder

Bak voor gebruikte
instrumenten

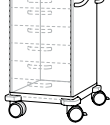

IC-wagens (zie overzicht p.10)

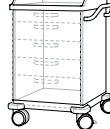
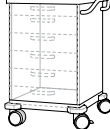
DIN wagens						
Werkhoogte	830 mm			980 mm		1080 mm
Corpusbreedte	600 mm	900 mm		600 mm	900 mm	600 mm
Corpusdiepte	580 mm	580 mm		580 mm	580 mm	580 mm

ISO-module wagens						
Werkhoogte	830 mm	980 mm		1030 mm	1080 mm	
Corpusbreedte	900 mm	660 mm	900 mm	660 mm	660 mm	682 mm
Corpusdiepte	680 mm	580 mm	680 mm	580 mm	580 mm	580 mm

Configuratievoorbeeld 6:

Corpus

Werkhoogte	980 mm
Corpusbreedte	600 mm
Corpusdiepte	580 mm
Configuratie (B x H in mm)	2 schuifladen (600 x 75) 4 schuifladen (600 x 150)
Artikelnr.	543 286
Kleur	Vanillegeel

Toebehoren

		Meer informatie	Art.nr.
Spuiten- en canuledispen- ser (first-in/first-out-principe)	3 acryl voorraadbakken	Pagina 37	543 383
	5 acryl voorraadbakken	Pagina 37	543 384
Dispenser voor desinfecterend middel 1000 ml	Om aan de rand te hangen	Pagina 38	543 380
Set afvalboxen	Bestaande uit 10 boxen en een houder	Pagina 33	542 839
Katheterhouder	In drieën verdeeld voor afzuigkatheters, van roestvast staal	Pagina 33	542 844
Bak voor gebruikte instrumenten	Met sleufdeksel en houder, steriliseerbaar, van kunststof	Pagina 34	542 842
Multifunctionele wand met 2 rijen	Voor wagenbreedte 600/660 mm (2 x 5 insteekplaatsen)	Pagina 32	543 405

+ Alle toebehoren vindt u vanaf pagina 30.

Configuratievoorbeeld 7

Babyverzorgingswagens







Op de kraamafdeling, in de praktijk of in het ziekenhuis bij rooming-in: De verrijdbare MEGAdrive babyverzorgingswagens bieden veel plaats voor luiers, linnengoed en een extra dosis liefdevolle verzorging.

De opslagruimte en de hygiënisch gescheiden afvalcontainers zorgen ervoor, dat bij het verschonen en verzorgen van zuigelingen en kleine kinderen alles soepel verloopt.

Van de wasbak en het verzorgingskussen tot de warmtelamp laten ook de toebehoren niets te wensen over.



Babyverzorgingswagen (zie overzicht p.10)

DIN wagens							
Werkhoogte	830 mm			930 mm			
Corpusbreedte	600 mm			600 mm			
Corpusdiepte	580 mm			580 mm			

Configuratievoorbeeld 7:

Corpus

Werkhoogte	930 mm
Corpusbreedte	600 mm
Corpusdiepte	580 mm
Configuratie (B x H in mm)	duwhandgreep rechts 1 draaideur (320 x 700) Opname van DIN-modules of werkbladen Uitklapbare afvaleenheid met voetbediening Dubbele afvalbak (2 x 15 liter kunststof emmers) met deksel
Artikelnr.	543 346
Kleur	limoen

Toebehoren

		Meer informatie	Art.nr.
Warmtelamp	Ter bescherming van zuigelingen tegen afkoeling, met bevestiging	Pagina 42	542 863
Babyverzorgingswagen	Zacht kussen, gevormd voor het babylijfje, afwasbare kunststof met ingenomen uitsparing, bestand tegen desinfecterende middelen	Pagina 42	542795
Wasbak	Met 2 watercompartimenten en werkblad, van kunststof, verdekte houder van roestvast staal, afneembaar	Pagina 36	542 867

+ Alle toebehoren vindt u vanaf pagina 30.

Toebehoren

De truc met de “klik!”

**MEGAdrive met MEGAclick:
Minimale inspanning voor maximale functionaliteit.**

Snel aangebracht, snel verwisseld en altijd direct gebruiksklaar – met het unieke toebehorensysteem MEGAclick kunt u flexibel op alle eisen van de dagelijkse medische praktijk inspelen.



Op de linker zijwand van de MEGAdrive wagens zijn standaard 10 MEGAclick insteekplaatsen aangebracht.

Extra bevestigingspunten zijn mogelijk op de nieuwe optionele multifunctionele wand met een of twee rijen MEGAclicks.

De multifunctionele wand is perfect voor alles wat u boven het werkoppervlak onder handbereik wilt hebben.

Bij corpusbreedten van 600 mm/660 mm hebt u daar per rij 5 insteekplaatsen tot uw beschikking, bij een corpusbreedte van 900 mm per rij 8 insteekplaatsen.

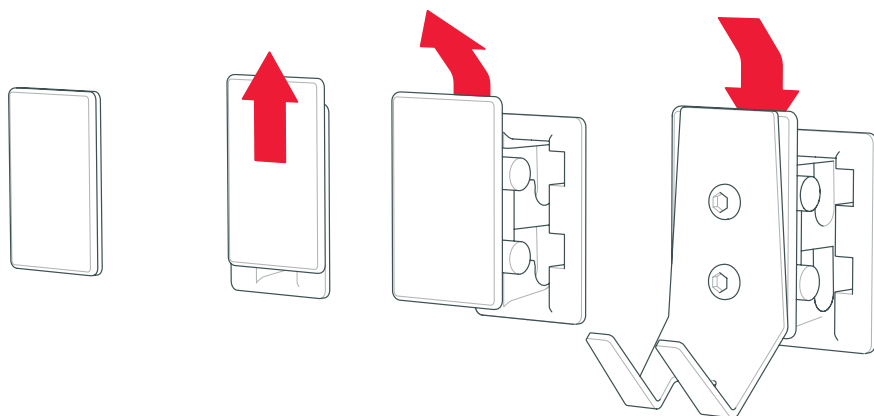

Het MEGAclick systeem bestaat uit twee componenten: een deel is in de zijwand resp. de multifunctionele wand geïntegreerd, het andere deel is direct aan het toebehoren bevestigd.

Eenvoudig de MEGAclick afdekking verwijderen, het toebehoren insteken – en klaar!



Toebehoren

MEGAclick multifunctionele wand	32
MEGAclick toebehoren	33
Randtoebehoren	38
DIN en ISO-modules	39
Werkblad en verlengstuk	40
Overige toebehoren	41
Toebehoren babyverzorgingswagens	42
Toebehoren crashwagen	43
Verwarmde schuiflade	44
Schuiflade-inzet	45
Schuiflade-afmetingen	45
Schuifladenverdelers	46

TOEBEHOREN MEGACLICK MULTIFUNCTIONELE WAND



Modelaanduiding	Afmetingen (B x D x H)	Art.nr.
Multifunctionele wand met 1 rij		
Ter bevestiging tegen de achterwand, voorzien van één rij MEGAclick, kleur witaluminium, draagvermogen 20 kg		
Voor wagenbreedte 450 mm (4 insteekplaatsen)	454 x 25 x 335 mm	543 637
Voor wagenbreedte 600/660 mm (5 insteekplaatsen)	604 x 25 x 335 mm	543 403
Voor wagenbreedte 900 mm (8 insteekplaatsen)	928 x 25 x 335 mm	543 407
Multifunctionele wand met 2 rijen		
Ter bevestiging tegen de achterwand, voorzien van twee rijen MEGAclick, kleur witaluminium, draagvermogen 20 kg		
Voor wagenbreedte 450 mm (2 x 4 insteekplaatsen)	454 x 25 x 500 mm	543 638
Voor wagenbreedte 600/660 mm (2 x 5 insteekplaatsen)	604 x 25 x 500 mm	543 405
Voor wagenbreedte 900 mm (2 x 8 insteekplaatsen)	928 x 25 x 500 mm	543 409
Apparatenrail van vierkante buis		
Geschikt voor MEGAdrive Mini Belastbaarheid 50 kg	z/houder: 470 x 25 x 10 mm m/houder: 470 x 63 x 66 mm	543 642
Korte uitvoering Belastbaarheid 25 kg	z/houder: 250 x 25 x 10 mm m/houder: 280 x 63 x 66 mm	543 500
Lange uitvoering Belastbaarheid 50 kg	z/houder 470 x 25 x 10 mm m/houder: 540 x 63 x 66 mm	543 467
Haakprofiel Voor opname van toebehoren voor toegen afvoer (zie brochure PROassist), haakafstand 530 mm	540 x 20 x 70 mm	543 466
Insteekhaak Enkelvoudig, van roestvrij staal, belastbaarheid 5 kg		543 193

	Modelaanduiding	Afmetingen (B x D x H)	Art.nr.
	<p>Set afvalboxen Bestaande uit 10 boxen en een houder</p>	<p>Ø140 mm, 145 mm hoog</p>	<p>542 839</p>
	<p>Reserve-afvalboxen 100 stuks</p>		
	<p>Ampullenopener Van kunststof, om veilig ampullen te openen, met diamantvrij</p>	<p>150 x 70 x 200 mm</p>	<p>542 837</p>
	<p>Canulebak Van kunststof, voor het veilig afvoeren van besmette canules</p>	<p>100 x 55 x 175 mm</p>	<p>542 838</p>
	<p>Katheterhouder Van roestvast staal, in drieën verdeeld voor afzuigkatheters</p>	<p>160 x 75 x 500 mm</p>	<p>542 844</p>
	<p>Infuushouder Van roestvast staal, met éénhands hoogteverstelling, met 2 haken, druijglas met houder, haakdraagvermogen 2 kg</p>		<p>542 847</p>

TOEBEHOREN MEGACLICK MULTIFUNCTIONELE WAND

	Modelaanduiding	Afmetingen (B x D x H)	Art.nr.
	Verbandmateriaalwerkblad Van roestvast staal, afneembaar, met houder	350 x 320 x 65 mm	542 846
	Speciale bak met deksel Van roestvast staal, naadloos diepgetrokken, met houder, inhoud 17 liter	350 x 320 x 200 mm	542 840
	Emmer Van roestvast staal, met houder, inhoud 10 liter	Ø binnenmaat boven: 280 mm	542 845
	Deksel met opening		330 313
	Deksel, gesloten		330 314
	Bak voor gebruikte instrumenten Van kunststof, met gesloten deksel en houder, steriliseerbaar	300 x 225 x 125 mm	542 843
	Bak voor gebruikte instrumenten Van kunststof, met sleufdeksel en houder, steriliseerbaar	300 x 225 x 125 mm	542 842

	Modelaanduiding	Afmetingen (B x D x H)	Art.nr.
	Dispenser voor desinfecterend middel Roestvrij stalen pomp, autoclaveerbaar tot 134 °C		
	500 ml, aluminium behuizing zilverkleurig geëloxeerd, lange bedieningshendel	82 x 225 x 283 mm (zonder houder)	543 102
	1000 ml, roestvrij stalen behuizing, korte bedieningshendel, met afsluitbaar paneel, met venster	94 x 162 x 325 mm (zonder houder)	543 414
	Handschoenendispenser voor 1 doos handschoenen Van roestvast staal	140 x 85 x 200 mm	543 103
	Handschoenendispenser voor 3 dozen handschoenen Van roestvast staal	200 x 85 x 415 mm	543 109
	Handschoenendispenser voor 3 dozen handschoenen Van roestvast staal, voor verschillende verpakkingafmetingen	415 x 85 x 230 mm	543 148
	Insteekhaak Van roestvast staal, belastbaarheid 5 kg		542 830

TOEBEHOREN MEGACLICK MULTIFUNCTIONELE WAND

	Modelaanduiding	Afmetingen (B x D x H)	Art.nr.
	Afvalbak Van roestvast staal, duurzame afvalcontainer, met klapdeksel, capaciteit 15 liter	320 x 190 x 410 mm	542 829
	Afvalbak Van gepoedercoate staalplaat, met klapdeksel, capaciteit 15 liter		543 413
	Afvalbak met deksel Van roestvast staal, met 15 liter kunststof zak	320 x 190 x 415 mm	542 841
	Afvalbak met deksel Van kunststof, met 15 liter kunststof zak	300 x 210 x 430 mm	542 848
	Reservezakken 48 stuks van 15 liter, op rol		145 240
	Afvalcontainer met geïntegreerde kniebediening en deksel Duurzaam antibacterieel nylon met microban, met uitneembare binnenbak, kleur wit, capaciteit 8 liter	225 x 225 x 360 mm	542 827
	Wasbak Van kunststof, wasbak met 2 watercompartimenten en werkblad, verdekte houder van roestvast staal	400 x 250 x 110 mm	marine 542 826
			wit 542 867

! Voor het aanbrengen van de spuiten- en canuledispensers is de MEGAclick multifunctionele wand vereist

	Modelaanduiding	Afmetingen (B x D x H)	Art.nr.
	Spuiten- en canuledispenser 4 middelmaat acryl voorraadbakken	600 x 138 x 207 mm	543 381
	Spuiten- en canuledispenser 5 kleine acryl voorraadbakken	600 x 108 x 163 mm	543 387
	Spuiten- en canuledispenser (first-in / first-out-principe) 5 kleine acryl voorraadbakken	600 x 110 x 165 mm	543 384
	Spuiten- en canuledispenser (first-in / first-out-principe) 3 grote acryl voorraadbakken Zonder blad	600 x 162 x 243 mm	543 383
	Met blad van roestvast staal, kan niet worden gecombineerd met andere spuiten- en canuledispensers	600 x 162 x 268 mm	543 382
	Wattendispenser en bevochtiger, ingestoken Uitsluitend in combinatie met 543 383 of 543 382	125 x 227 x 268 mm	543 393

TOEBEHOREN IMPERIAAL



Modelaanduiding	Afmetingen (B x D x H)	Art.nr.
Dispenser voor desinfecterend middel Roestvrij stalen pomp, autoclaveerbaar tot 134 °C		

500 ml, aluminium behuizing zilverkleurig geëloxeerd, lange bedieningshendel, inclusief opvangschaal	82 x 225 x 283 mm (zonder houder)	543 379
--	-----------------------------------	----------------

1000 ml, roestvrij stalen behuizing, korte bedieningshendel, met afsluitbaar paneel, met venster	94 x 162 x 325 mm (zonder houder)	543 380
--	-----------------------------------	----------------



Handschoenendispenser Van roestvast staal, voor 1 doos handschoenen	140 x 72 x 230 mm	543 146
--	-------------------	----------------

Van roestvast staal, voor 3 dozen handschoenen	415 x 72 x 230 mm	543 411
---	-------------------	----------------



Katheterkorf Van stevig gelast roestvast-staalgaas met boven- en bodemframe	Korfafm.: 150 x 100 x 200 mm m. houder: 150 x 140 x 230 mm	543 390
---	---	----------------

	Korfafm.: 150 x 100 x 280 mm m. houder: 150 x 140 x 310 mm	543 391
--	---	----------------

	Korfafm.: 150 x 100 x 480 mm m. houder: 150 x 140 x 510 mm	543 392
--	---	----------------



Insteekhaak Van roestvast staal		543 389
---	--	----------------



Energiebalk Kabel 3 m lang	6-voudig Met beschermkap (beveiliging tegen onbedoeld losraken van verbindingen), conform EN 60601-1-1	400 x 70 mm	601 867
--------------------------------------	--	-------------	----------------

6-voudig Zonder beschermkap	zwart	543 385
---------------------------------------	-------	----------------

	wit	543 386
--	-----	----------------

4-voudig Zonder beschermkap	zwart	543 382
---------------------------------------	-------	----------------

	wit	543 381
--	-----	----------------

TOEBEHOREN DIN EN ISO-MODULES



Modelaanduiding	Afmetingen (B x D x H)	Art.nr.
ISO-module Gesloten, van kunststof	600 x 400 x 50 mm	345 351
Onderverdeelbaar	300 x 400 x 50 mm	345 346
Niet onderverdeelbaar	300 x 400 x 100 mm	345 348
Niet onderverdeelbaar	300 x 400 x 200 mm	543 683



ISO-module Korf van kunststof	600 x 400 x 100 mm	542 318
	600 x 400 x 200 mm	345 371
	Onderverdeelbaar 300 x 400 x 100 mm	345 368
	Onderverdeelbaar 300 x 400 x 200 mm	543 684



Multifunctionele geleider Geleiderail van kunststof met geïntegreerde clips, belastbaarheid 15 kg per element		
Voor alle gangbare ISO-modules	390 mm lang	343 953
	590 mm lang	343 951
Voor alle gangbare DIN-modules	490 mm lang	343 952



DIN draadkorf Met rilsancoating	268 x 500 x 100 mm	600 533
	268 x 500 x 180 mm	600 534

DIN-module Gesloten, van kunststof	268 x 500 x 50 mm	600 532
--	-------------------	----------------

TOEBEHOREN TAFELBLAD EN VERLENGSTUK



Modelaanduiding	Voor wagenbreedte	Art.nr.
Roestvast stalen werkblad met kunststof rand aan 3 zijden* Voor DIN wagens, met profielrand	600 mm	543 394
	900 mm	543 395
Voor ISO-module wagens, zonder profielrand	660 mm	543 398
	900 mm	543 399
Roestvast stalen werkblad zonder rand, zonder profielrand Voor DIN wagens	450 mm	543 716
	600 mm	543 396
	900 mm	543 397
Voor ISO-module wagens	450 mm	543 716
	660 mm	543 400
	900 mm	543 401
Roestvrij stalen imperiaal, driezijdig Voor roestvrij stalen tafelblad zonder imperiaal, zonder profielrand	DIN TP 600 mm	
	DIN TP 900 mm	
	ISO TP 660 mm	







* Hoogte 80 mm; materiaaldikte 20 mm;
benutbaar oppervlak = afdekkingafmetingen (corpusbreedte min 50 mm/corpusdiepte min 25 mm)





Modelaanduiding	Afmetingen (B x D x H)	Art.nr.
Verlengingswerkblad (neerklapbaar) Van roestvast staal		
Rechts gemonteerd (duwhandgreep vervalt) als boven, geschikt voor MEGAdrive Mini	500 x 595 mm	543 528
	310 x 509 mm	543 644
Links gemonteerd als boven, geschikt voor MEGAdrive Mini	500 x 595 mm	543 525
	310 x 509 mm	543 645
Rechts of links, los als boven, geschikt voor MEGAdrive Mini	500 x 595 mm	543 524
	310 x 509 mm	543 646
Verlengingswerkblad (neerklapbaar) Van kunststof		
Rechts gemonteerd (duwhandgreep vervalt)	460 x 590 mm	543 418
Links gemonteerd	460 x 590 mm	543 419
Rechts of links, los	460 x 590 mm	543 417



TOEBEHOREN OVERIGE

	Modelaanduiding	Afmetingen (B x D x H)		Art.nr.
	Centrale vergrendeling Voor schuifladenblokken, rechts of links			542 298
	Regaalopzetframe Van roestvast staal, voor de achterwand van de wagen, 2 paar haken, haakafstand 350 mm, max. belasting 15 kg, zonder korf voor steriel materiaal	550 x 1150 mm	los gemonteerd	543 144 543 143
	Dwarsverbinding Om toebehoren aan de rand te hangen			605 283
	Duwhandgreep Van roestvast staal, als extra handgreep, gemonteerd			543 415
	Apparatenrail Bevestigd aan de zijwand, voor ophangen van toebehoren, max. draagvermogen 50 kg	25 x 10 x 470 mm lang	los gemonteerd	537 953 537 952
		25 x 10 x 250 mm lang	los gemonteerd	537 955 537 954
	BLANCO opschriftsysteem Magnetische tekstdragers van transparante kunststof voor de opschriften van schuifladen, uittrekelementen en deuren, V.E. 10 stuks	114 x 25 mm		543 465

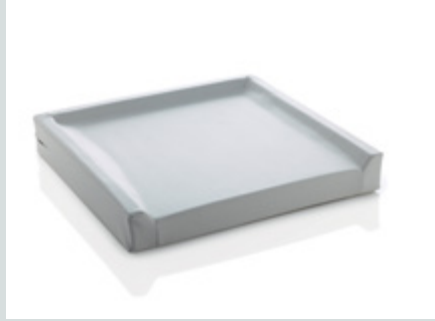
TOEBEHOREN BABYVERZORGINGSWAGENS

	Modelaanduiding	Afmetingen (B x D x H)	Art.nr.
	Kussen Zacht kussen, gevormd voor het babylijfje, afwasbare kunststof met ingenomen uitsparing, bestand tegen desinfecterende middelen	570 x 570 x 40 mm	542 795
	Kussen Wit, vlakke uitvoering, met aan 3 zijden een verhoogde rand	570 x 560 x 60 mm	542 316
	Warmtelamp Voor zuigelingen, ter bescherming tegen afkoeling, met wagenbevestiging, gelijkmatige warmteverdeling door infraroodlamp, met geïntegreerde, niet-verblindende verlichting en individuele intensiteitsdosering, alarmbeveiliging en timer voor Apgar-test (Fisher & Paykel)		542 863
	Inlegwerkblad van kunststof Voor wagens met werkbladdragerset	529 x 283 x 19 mm	542 849

! De wasbak (art.nr. 542 826 marine/542 867 wit) vindt u bij de MEGAclick toebehoren op pagina 36.

! Multifunctionele geleidings-elementen (art.nr. 343 952) en DIN-modules (art.nr. 600 532) vindt u op pagina 39 bij de toebehoren DIN- en ISO-modulen.

TOEBEHOREN CRASHWAGENS

	Modelaanduiding	Afmetingen (L x B x H)	Art.nr.
	Reanimatieplank Met houder, tegen de achterwand gemonteerd	800 x 480 x 10 mm	542 306
	Werkblad voor defibrillator In hoogte verstelbaar, draaibaar werkblad, belastbaarheid 10 kg (defibrillator niet inbegrepen)	450 x 400 mm (L x B)	542 854
	Houder voor zuurstoffles Bevestigd aan de zijwand, voor flessen van 5/10 liter, Ø145–205 mm, variabel	132,5 x 160 x 230 mm	542 304
	Verzegelingsstrip voor schuifladen Links of rechts aan de wagen gemonteerd	rechts	542 299
		links	543 463
Verzegelingsstrip voor schuifladen Configureerbaar		543 532	
Loodjes 100 stuks		542 310	

TOEBEHOREN VERWARMDE SCHUIFLADE

De praktische verwarmde schuifladen voor linnengoed of infuusvloeistoffen kunnen in alle MEGAdrive wagens geïntegreerd worden.



Verwarmde schuiflade voor linnengoed

Hiermee kan textiel worden voorverwarmd om de patiënt te beschermen tegen onderkoeling en om de welzijnsfactor te verhogen.

Verwarmde schuiflade voor infuusvloeistoffen

Zonder extra apparaten kunt u fysiologische zoutoplossingen op lichaamstemperatuur gereedhouden – ter bescherming en voor het welzijn van de patiënt.

	Verwarmde schuiflade voor linnengoed	Verwarmde schuiflade voor infuusvloeistoffen
Uitvoering	Verwarmde schuiflade met geperforeerde inzet, schakelaarpaneel en LED-display voor weergave van de binnentemperatuur	Verwarmde schuiflade met geperforeerde inzet, schakelaarpaneel en LED-display voor weergave van de binnentemperatuur Medisch product van klasse 1
Schuifladenbreedte/ capaciteit	450 mm: 24 dm ³ 600 mm: 36 dm ³ 660 mm: 40 dm ³	450 mm: 12 x 1 l of 20 x 0,5 l flessen 600 mm: 20 x 1 l of 32 x 0,5 l flessen 660 mm: 24 x 1 l of 36 x 0,5 l flessen
Laadvermogen	30 kg	30 kg
Elektr. aansluiting/ vermogen	220–240 V AC, 50–60 Hz 400 Watt, 1,7 A	220–240 V AC, 50–60 Hz 400 Watt, 1,7 A
Temperatuur	Regelbaar van +40 °C tot +65 °C, standaard ingesteld op +60 °C, oververhittingsbeveiliging bij +75 °C, PTC-verwarmingselement zelfbegrenzend	Regelbaar van +33 °C tot +37 °C, standaard ingesteld op +37 °C, oververhittingsbeveiliging bij +46 °C, PTC-verwarmingselement zelfbegrenzend
Artikelnr.	543 064 01	346 784 01

! De functionele wagens 543 321 / 543 322 / 543 323 (zie pagina 13–14) zijn al voor een verwarmde schuiflade voorbereid.

TOEBEHOREN SCHUIFLADE-INZET EN SCHUIFLADE-AFMETINGEN

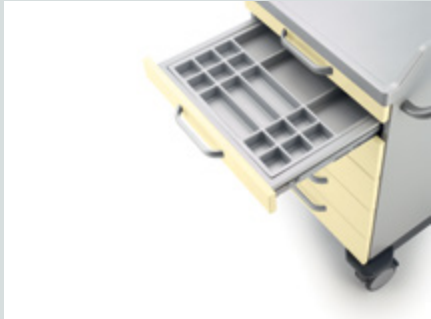

Modelaanduiding	Afmetingen (B x D x H)	Art.nr.
Schuiflade-inzet Van diepgetrokken kunststof, vanaf 75 mm hoogte, voor frontbreedte 600 mm	472 x 490 x 40 mm	372 520

Om het gebruik van uw MEGAdrive schuifladen optimaal te kunnen plannen, hebben wij voor u hier alle belangrijke binnen- en buitenafmetingen voor u bij elkaar gezet.

Schuifladenverdelers voor de verschillende lade-afmetingen vindt u op de volgende pagina's.

Fronthoogte	Kasthoogte	Bruikbare hoogte	Materiaal
75 mm	45 mm	60 mm	Metaal
100 mm	65 mm	64 mm	
150 mm	90 mm	133 mm	
200 mm	140 mm	183 mm	
300 mm	240 mm	283 mm	

Frontbreedte	Kastbreedte binnen	Kastdiepte binnen	Materiaal
300 mm	192 mm	474 mm	Metaal
450 mm	342 mm	474 mm	
600 mm	492 mm	474 mm *	
900 mm	792 mm	474 mm	

* 374 mm van metaal bij de gynaecologische behandelwagen (art.nr. 542 132)



TOEBEHOREN SCHUIFLADENVERDELERS

Schuifladenbreedte 300 mm

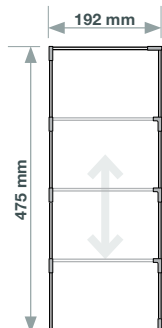

Omschrijving

Art.nr.

Hoogte	55 mm	Schuifladeverdeler HH300H55	543 649
Hoogte	100 mm	Schuifladeverdeler HH300H100	543 650

Schuifladenbreedte 600 mm

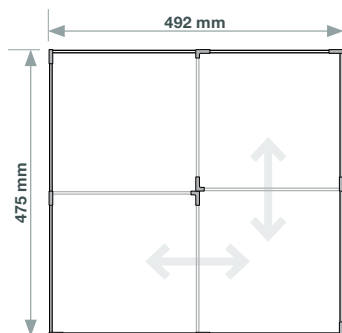

Omschrijving

Art.nr.

Hoogte	35 mm	Schuifladeverdeler HH600H35	543 659
Hoogte	55 mm	Schuifladeverdeler HH600H55	543 660
Hoogte	100 mm	Schuifladeverdeler HH600H100	543 661
Hoogte	150 mm	Schuifladeverdeler HH600H150	543 662

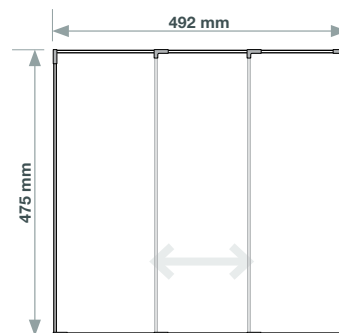

Omschrijving

Art.nr.

Hoogte	35 mm	Schuifladeverdeler HH600H35	543 663
Hoogte	55 mm	Schuifladeverdeler HH600H55	543 664
Hoogte	100 mm	Schuifladeverdeler HH600H100	543 665
Hoogte	150 mm	Schuifladeverdeler HH600H150	543 666

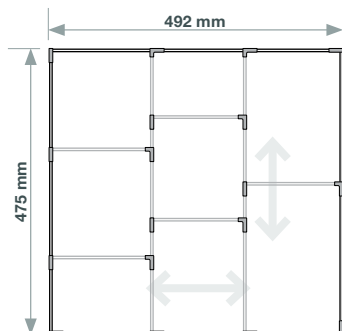

Omschrijving

Art.nr.

Hoogte	35 mm	Schuifladeverdeler HH600H35	543 667
Hoogte	55 mm	Schuifladeverdeler HH600H55	543 668
Hoogte	100 mm	Schuifladeverdeler HH600H100	543 669
Hoogte	150 mm	Schuifladeverdeler HH600H150	543 670

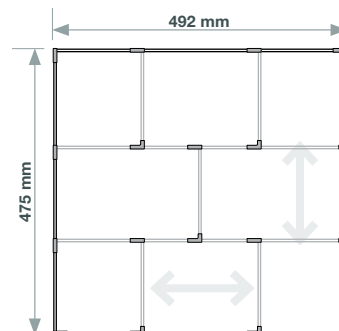

Omschrijving

Art.nr.

Hoogte	35 mm	Schuifladeverdeler HH600H35	543 671
Hoogte	55 mm	Schuifladeverdeler HH600H55	543 672
Hoogte	100 mm	Schuifladeverdeler HH600H100	543 673
Hoogte	150 mm	Schuifladeverdeler HH600H150	543 674

**Schuifladenbreedte
450 mm voor
MEGAdrive Mini**

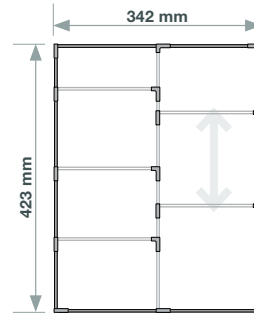
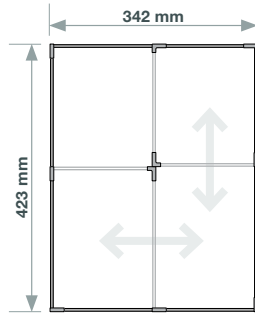

Omschrijving

Art.nr.

Omschrijving

Art.nr.

Hoogte 55 mm

Schuifladeverdelers HH450H55 Mini

543 655

Schuifladeverdelers HH450H55 Mini

543 657

Hoogte 100 mm

Schuifladeverdelers HH450H100 Mini

543 656

Schuifladeverdelers HH450H100 Mini

543 658

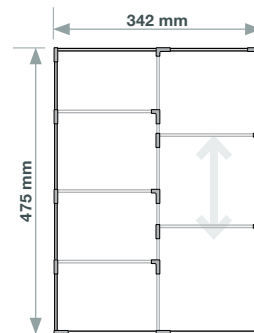
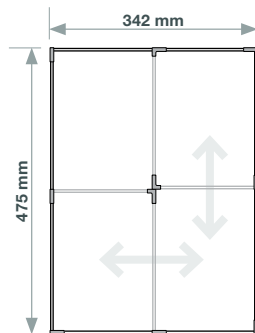

Omschrijving

Art.nr.

Omschrijving

Art.nr.

Hoogte 55 mm

Schuifladeverdelers HH450H55

543 651

Schuifladeverdelers HH450H55

543 653

Hoogte 100 mm

Schuifladeverdelers HH450H100

543 652

Schuifladeverdelers HH450H100

543 654

**Schuifladenbreedte
900 mm**

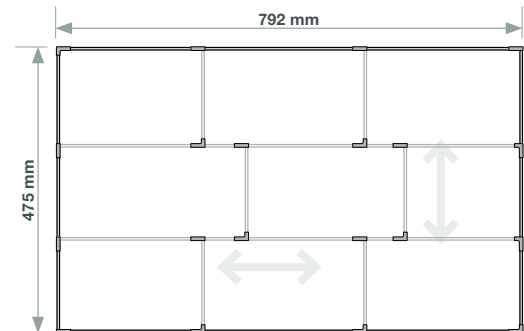
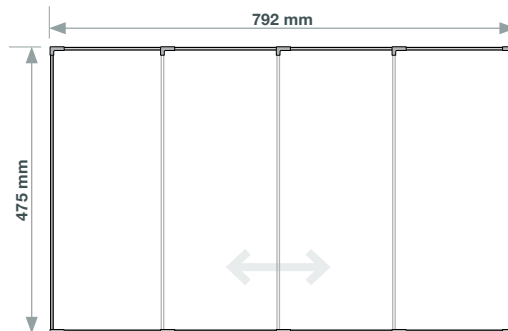

Omschrijving

Art.nr.

Omschrijving

Art.nr.

Hoogte 100 mm

Schuifladeverdelers HH900H100

543 675

Schuifladeverdelers HH900H100

543 676

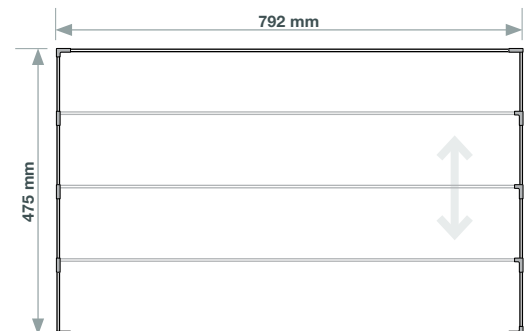
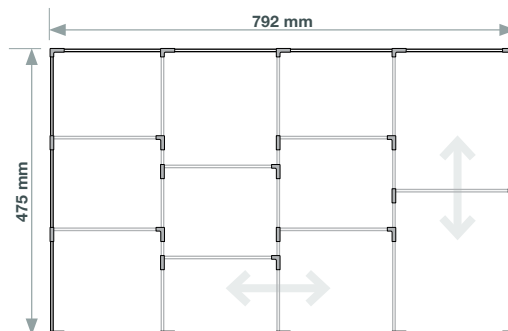

Omschrijving

Art.nr.

Omschrijving

Art.nr.

Hoogte 100 mm

Schuifladeverdelers HH900H100

543 677

Schuifladeverdelers HH900H100

543 678

UITBREIDINGSSETS

Levering van de extra banen op maat.

Levering van de verdelersets in standaardlengten; inkorten op de gewenste lengte is mogelijk (vaste afbreekpunten).

Schuifladenbreedte 300 mm		Geschikt voor	Omschrijving	Art.nr.
Hoogte	55 mm	543 649	Extra baan, 2 st. incl. clips	543 685
Hoogte	100 mm	543 650	Extra baan, 2 st. incl. clips	543 686

Schuifladenbreedte 450 mm		Geschikt voor	Omschrijving	Art.nr.
Hoogte	55 mm	543 655, 543 657	Extra baan (Mini), 2 st. incl. clips	543 700
Hoogte	55 mm	543 651, 543 653	Extra baan, 2 st. incl. clips	543 687
Hoogte	55 mm	543 651, 543 653, 543 655, 543 657	Verdelerset, 5 st. incl. contraclips	543 689
Hoogte	100 mm	543 656, 543 658	Extra baan (Mini), 2 st. incl. clips	543 701
Hoogte	100 mm	543 652, 543 654	Extra baan, 2 st. incl. clips	543 688
Hoogte	100 mm	543 652, 543 654, 543 656, 543 658	Verdelerset, 5 st. incl. contraclips	543 690

Schuifladenbreedte 600 mm		Geschikt voor	Omschrijving	Art.nr.
Hoogte	35 mm	543 671	Extra baan, 2 st. incl. clips	543 696
Hoogte	35 mm	543 659, 543 663, 543 667	Extra baan, 2 st. incl. clips	543 691
Hoogte	35 mm	543 667, 543 671	Verdelerset, 5 st. incl. contraclips	543 695
Hoogte	35 mm	543 659	Verdelerset, 5 st. incl. contraclips	543 692
Hoogte	55 mm	543 672	Extra baan, 2 st. incl. clips	543 697
Hoogte	55 mm	543 660, 543 664, 543 668	Extra baan, 2 st. incl. clips	543 687
Hoogte	55 mm	543 660	Verdelerset, 5 st. incl. contraclips	543 693
Hoogte	55 mm	543 668, 543 672	Verdelerset, 5 st. incl. contraclips	543 689
Hoogte	100 mm	543 673	Extra baan, 2 st. incl. clips	543 698
Hoogte	100 mm	543 665, 543 669, 543 661	Extra baan, 2 st. incl. clips	543 688
Hoogte	100 mm	543 669, 5436 73	Verdelerset, 5 st. incl. contraclips	543 690
Hoogte	100 mm	543 661	Verdelerset, 5 st. incl. contraclips	543 694

Schuifladenbreedte 900 mm		Geschikt voor	Omschrijving	Art.nr.
Hoogte	100 mm	543 675, 543 677	Extra baan, 2 st. incl. clips	543 688
Hoogte	100 mm	543 676, 543 678	Extra baan, 2 st. incl. clips	543 699
Hoogte	100 mm	543 676, 543 677	Verdelerset, 5 st. incl. contraclips	543 690

Meer orde, meer overzicht, gemakkelijker werken:
voor elke schuiflade-afmeting vindt u in het MEGAdrive
programma bijpassende schuifladenverdelers.

De standaard schuifladenverdelers zijn afgestemd op
de belangrijkste maten van medische verbruiksartikelen.

Wanneer u een individuele oplossing zoekt, kunt u
naast de standaard schuifladenverdelers kiezen uit
onze uitbreidingssets.



DE BLANCO PROFESSIONAL-GROEP.

Onze klanten zijn zo divers en veelzijdig als ons aanbod. Om elk het juiste te kunnen bieden, bundelen wij onze competenties en capaciteiten in vier sterk gespecialiseerde business units: Catering – producten en systemen voor professionele grootkeukens. Medical – functioneel medisch meubilair voor ziekenhuizen, praktijken en poliklinieken. Industrial – individueel gemaakte precisiedelen van roestvrij staal, aluminium en kunststof voor de industrie. En Railway – uitrusting voor boordkeukens en bistro's in sneltreinen.

BLANCO Professional is volledig gecertificeerd conform EN-ISO 9001:2008 en garandeert u maximale betrouwbaarheid en klanttevredenheid.

BLANCO Professional Benelux bvba
Industrieterrein 1, 8 bis
3290 Diest
Belgie
Telefoon 0 800 023 12 04 (NL)
Telefax 0 800 023 12 27 (NL)
Téléphone +32 13 35 37 35 (BE)
Téléfax +32 13 35 37 39 (BE)
E-Mail medical@blanco.be
www.blanco-professional.com

BLANCO Professional GmbH + Co KG
MEDICAL
P. O. Box 13 10
75033 Oberderdingen
Germany
Phone +49 7045 44-81900
Fax +49 7045 44-81135
medical@blanco.de
www.blanco-professional.com

Uw partner in de vakhandel

BLANCO
PROFESSIONAL

Catering

Medical

Industrial

Railway