



ZARGES



ZARGES

» Medical

www.zarges-medical.nl

„De verzorging van de patiënten staat voor mij centraal!“



ZARGES Medical: De mens staat centraal.

Kwaliteit zonder compromis, in combinatie met continue innovatie – daarvoor staat ZARGES al meer dan 85 jaar. Tientallen jaren als marktleider en pionier in innovatie zijn ook de basis van onze producten en oplossingen in de sector Medical.

Het is ons doel verpleegkundigen bij hun dagelijks werk zo goed mogelijk te ondersteunen. Op een zo efficiënt en economisch mogelijke manier.

Onze producten en diensten bieden doorlopende logistieke oplossingen voor ver- en gebruiksgoederen in de gezondheidszorg. Met advies, organisatie, apparatuur en service uit één hand.

Of het nu opslag- en transportsystemen betreft, mobiele organisatiesystemen of oplossingen voor bevoorrading en afvoer: **voor ZARGES staat de mens altijd centraal.**

Onze belofte: met ZARGES Medical grijpt bij opslag, transport, in de verpleging en op functioneel gebied alles in elkaar. Voor dalende kosten, stijgende efficiëntie, gemotiveerd personeel.

Innovaties voor mensen

We verbeteren continu onze producten en diensten en breiden ons aanbod uit met maar één groot doel voor ogen: voor elke taak en in elke situatie in de gezondheidszorg de professionele logistieke oplossing op maat voor u paraat te hebben.

Als u vragen hebt, een individuele oplossing zoekt of gewoon meer informatie nodig hebt – ons serviceteam staat u altijd graag te woord!

Tel.: +31 (0)13 523 1137

E-mail: info@zarges.nl

www.zarges-medical.nl

ZARGES Medical

Merkbelofte	2
Producten en oplossingen	4-5
Innovaties	6-7
Dienstverlening/ Advies	8-9

Opslagsystemen

Productoverzicht	12-13
Bevoorradingsproces	14-15
Modules en modulemanden	16-21
Etikettering	22-23
Kastsystemen	24-27
Dragersystemen	28-31
Kastaccessoires	32-35
Kastsysteem-planning	36
Hoogte-eenheden	37
Kastelementen	38-41
Beslag en sluitsystemen	42
Kleurenspectrum	43
Planningshulpmiddelen voor kastsystemen	44-49
MPO bevoorradingstrolleys	50-57
Mobiele opslag	58-59
Stellingsysteem	60-65
Order-picking-wagens	66-69
Standrekken	70
Sorteer-leggerwagen	71

Mobiele organisatiesystemen

Productoverzicht	74-75
MPO functionele trolleys	76-81
MPO verzorgingstrolleys	82-83
MPO medicijntrolleys	84-85
MPO anesthesietrolleys	86-87
MPO reanimatietrolleys	88-89
MPO verbandtrolleys	90-91
MPO IT-trolleys	92-93
Accessoires voor MPO functionele trolleys	94-99
Multifunctionele wagens	100-101
Medicijnendistributiesysteem	102-104

Transportsystemen

Productoverzicht	110-111
Kastwagens W 105 N	112-119
Bakwagens W 170/W 171/W 172	120-125
Verende bodemwagen W 161	126
Transportwagens W 181/W 182	127
Etagewagens en Variomobil	128
Geautomatiseerde transportsystemen	129
Rolcontainer	130
Documentenafvoer	131

Bevoorrading en afvoer

Productoverzicht	134-135
Wagensystemen voor de sterilisatieafdeling CIC	136-139
Verpakkingen voor gevaarlijke stoffen	140-141
Afvalverzamelunits	142-143
Wasgoedverzamelunits	144-145

Verpakken

Productoverzicht	148-149
K 424 XC	150-151
Universele kist K 470	152-153
Interieur	154-156
Accessoires	157

Klimmaterialen

Productoverzicht	160-161
Stellingladders	162-163
Trapladders, eenzijdig oploopbaar	164
Trapladders, tweezijdig oploopbaar	165
Opstapjes	166
Vouwsteiger COMPACT	167

Informatie en service

Trefwoordenregister	174
Numeriek zoekregister	175-177
Algemene voorwaarden	178

Efficiënt, economisch en uit één hand: onze systeemoplossingen.

Wanneer het om de gezondheid van mensen gaat, moet alles probleemloos en snel verlopen. Wij ondersteunen ziekenhuizen en andere instellingen in de gezondheidszorg om topkwaliteit en complete zekerheid in de zorg te garanderen.

Onze producten en oplossingen helpen, het complexe systeem van talloze processen en structuren op de gebieden personeel, verpleging en materiaalstromen logistiek efficiënt te coördineren. Voor geneeskundige dienstverlening van topklasse met een optimale efficiëntie.



Verpakken // pagina 146-157

Optimale verpakkingsooplossingen met ZARGES kisten en accessoires.



Klimmaterialen // pagina 158-167

Veilig werken op hoogte met ZARGES ladders, opstapjes en steigers.



Opslagsystemen // pagina 10-71

Doorlopende opslagsystemen in ISO-norm met modules, modulemeubels, stellingen en passende accessoires.



Mobiele organisatiesystemen // pagina 72-107

Producten voor ondersteuning bij afdelingsinterne processen en mobiel voorraadbeheer op het gebied van verzorging, medicijnendistributie, visite en service.



Transportsystemen // pagina 108-131

Universele producten voor een beschermd goedertransport van medische producten.



Bevoorrading en afvoer // pagina 132-145

Producten voor veilig en hygiënisch bevoorraden en afvoeren van herbruikbare afvalstoffen, linnengoed en steriele producten.





ZARGES MPO functionele wagen met mobiele opslag in de sectoren verpleging, medicijnendistributie en visite. Meer informatie vanaf pagina 76.



Vlakbij de mens, vlakbij uw werk: onze vernieuwingen voor u.

Logistiek zoals ZARGES Medical dit ziet, is heel eenvoudig: innovatieve logistieke oplossingen die het werk voor de mensen gemakkelijker maken.

Daarom werken wij continu aan nieuwe producten en praktijkgerichte oplossingen. Altijd in nauwe samenwerking met onze klanten. Uit deze ideeën en suggesties, in combinatie met de knowhow van onze

productontwikkelaars zijn ook dit jaar weer veel innovatieve oplossingen voortgekomen.

In onze catalogus vindt u veel nieuwe producten voor het dagelijks werk. Laat u inspireren door ons assortiment. En wanneer u meer wilt weten over onze innovaties voor de sector Medical: wij geven u graag advies.



ZARGES MPO verzorgings- en opslagtrolleys

Flexibele en aanpasbare oplossingen bij de opslag en interne logistieke processen.



Telescopische geleiders, variabel inhangbaar met geruisloos intreksysteem

Comfortabele en veilige telescopische geleiders met softclose voor mobiele opslagapparatuur en kastsystemen.



MPO Functiewagen met kaartensluitsysteem

Een veilig en eenvoudig sluitsysteem voor vaste en mobiele opslagproducten.





Wij adviseren persoonlijk en competent.

Onze jarenlange ervaring in de gezondheidszorg, de functionele hardware en uitgekiende processen leveren een optimaal en op uw behoeften afgestemd compleet logistisch systeem. Als alles perfect op elkaar is afgestemd, gaan de kosten omlaag en de efficiëntie omhoog, ten gunste van patiënt en personeel.

Analyse

Door controle van de aanwezige structuren en vaststelling van de behoefte.

Planning

Door ruimtelijk ontwerp en optimalisatie van de aanwezige opslag- en transportcapaciteiten.

Implementatie

Ondersteuning bij de integratie, inbedrijfstelling en training van de medewerkers.

Service

Begeleiding en aanpassing tijdens de looptijd van het project en ook na afronding van het project.



Medical

Opslagsystemen

Doorlopende opslagsystemen in ISO-norm met modules, modulemeubels, stellingen en passende accessoires.

.....

Productoverzicht	12-13
Bevoorradingproces	14-15
Modules en modulemanden	16-21
Etikettering	22-23
Kastsystemen	24-27
Dragersystemen	28-31
Kastaccessoires	32-35
Kastsysteem-planning	36
Hoogte-eenheden	37
Kastelementen	38-41
Beslag en sluitsystemen	42
Kleurenspectrum	43
Planningshulpmiddelen voor kastsystemen	44-49
MPO bevoorradingstrolleys	50-57
Mobiele opslag	58-59
Stellingsysteem	60-65
Order-picking-wagens	66-69
Standrekken	70
Sorteer-leggerwagen	71



Uitrusting voor centraal magazijn en order-picking-wagen



Varianten modulaire opslag



Medicijnenopslag



Opslagssystemen voor steriele producten



Modulair kastsysteem



Etikettering "stoplichtsysteem"

Het geoptimaliseerde bevoorradingproces.

De basis voor een krachtige en transparante logistiek is een efficiënt bevoorradingproces. ZARGES-producten ondersteunen een doorlopende materiaalstroom van de materiaalaanvraag tot en met het verbruiksstation.

Materiaalinzet



Verzorgingstrolley, verbandtrolley enz.

Modulemagazijn



Opslag in het verzorgings- en functiegebied

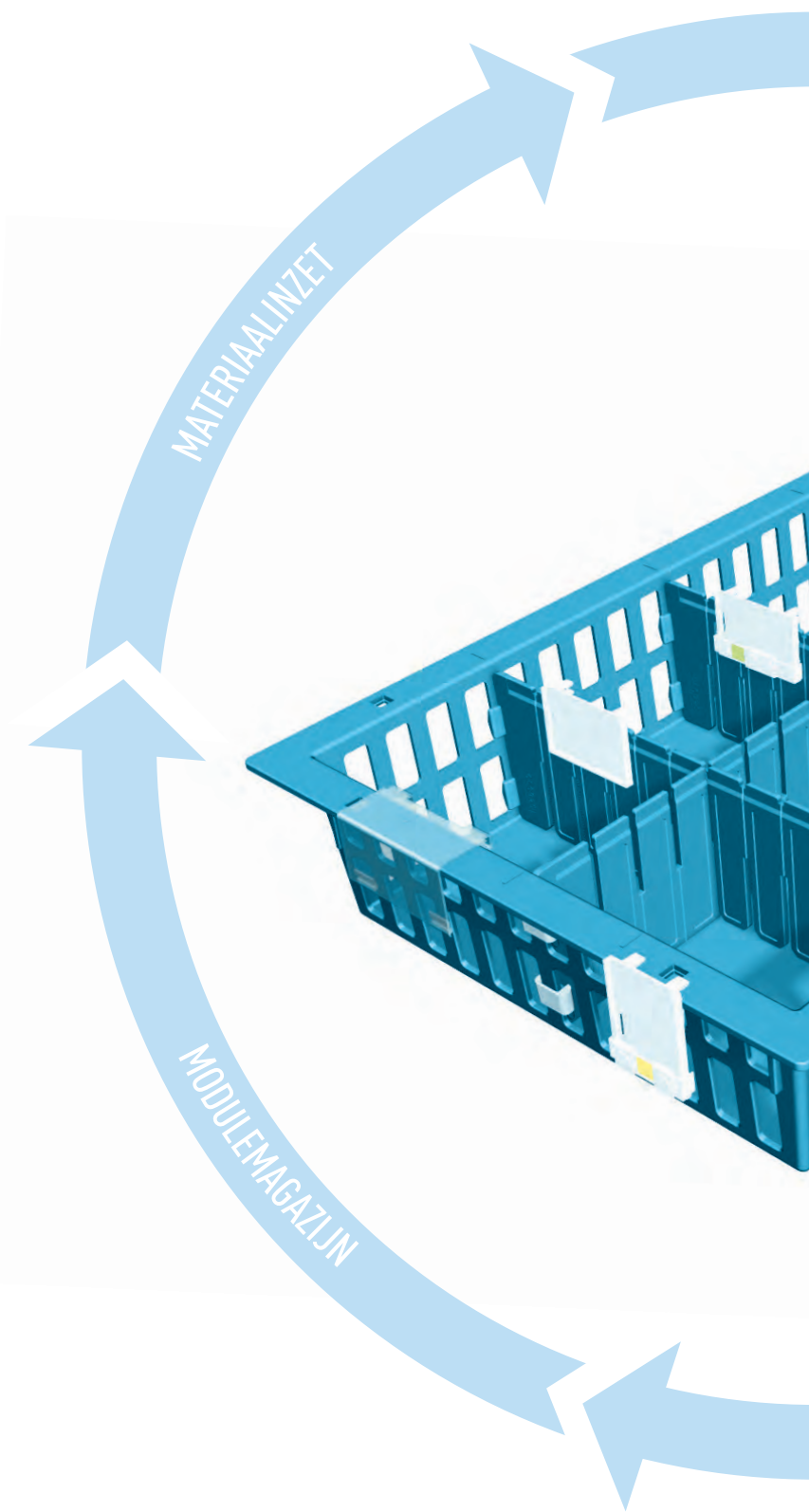

Centraal magazijn



Modulair goederenmagazijn

Order picking



Mobiel modulair pakken van goederen

Transport



Beschermd goederentransport

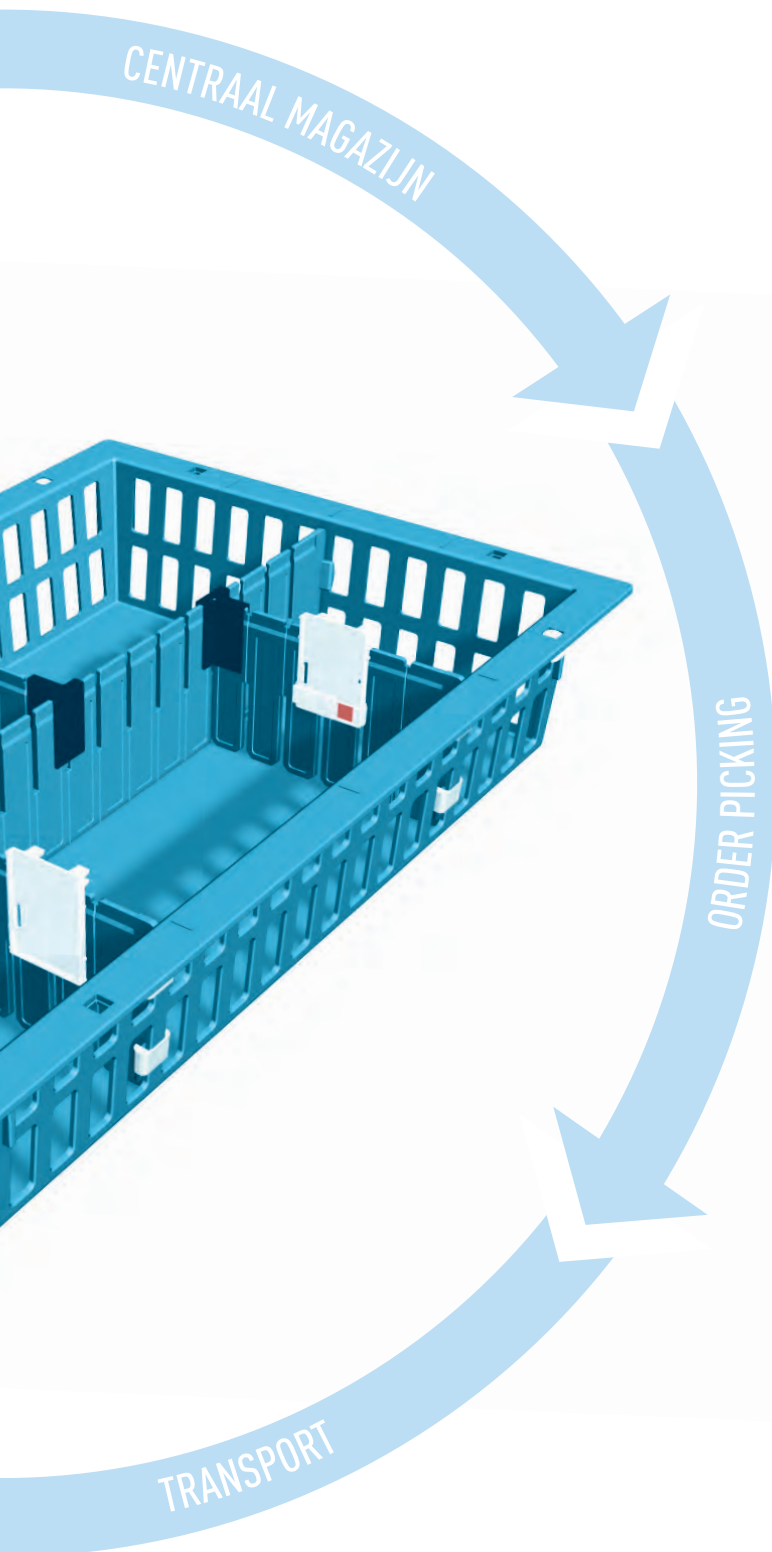

Praktisch voor elke toepassing: Modules en modulemanden.

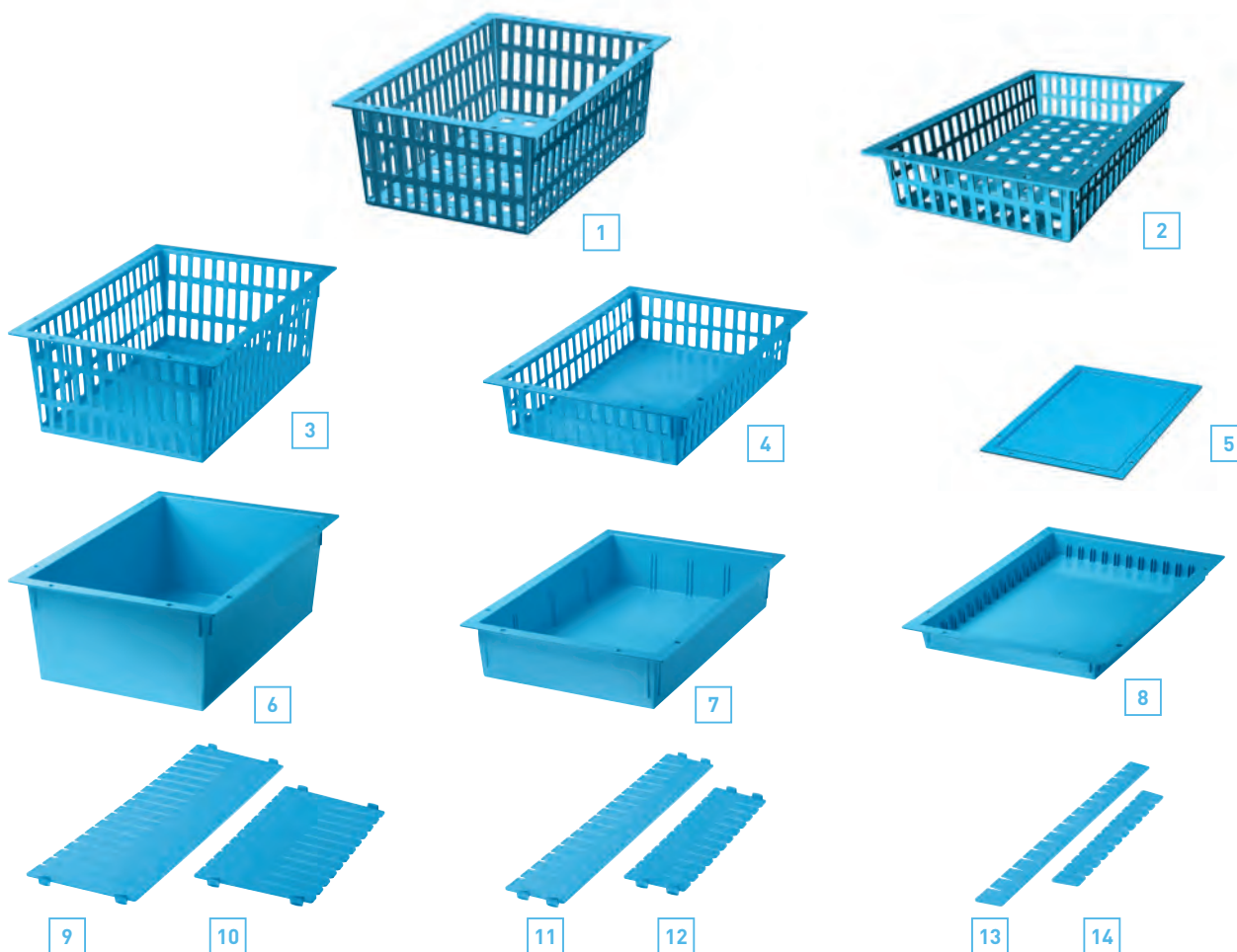

ABS-modules en ABS-modulemanden, 600 × 400 mm

- ▶ Van acrylonitril-butadien-styreen (ABS), lichtblauw.
- ▶ Modules en modulemanden stapelbaar en nestbaar.
- ▶ Temperatuurbestendig tot 85°C.
- ▶ Gesloten bodem, betrouwbare bescherming bij lekkende vloeistoffen, stof en vuildeeltjes. Optioneel met geperforeerde bodem.
- ▶ Eenvoudig aanbrengen van de etikethouder, onafhankelijk van de positie van de lengte- en dwarsverdelers.
- ▶ Variabel in te delen, optische hulpmiddelen voor verdelerpositie.
- ▶ Bestemd voor plaatsing in dragerwand en op telescooprails evenals voorbereid voor uittrekstop.
- ▶ Passend volgens ISO-norm 3394.

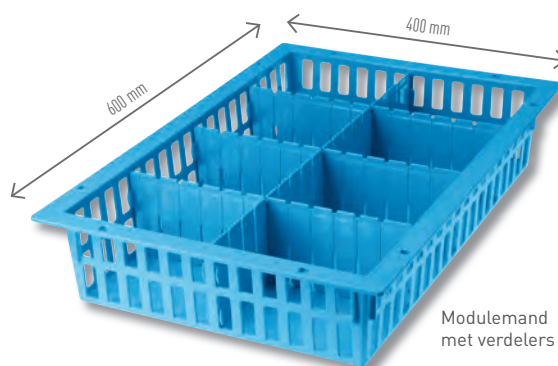

Nr.	Bestelnr.	Omschrijving	Afmetingen, L × B × H, ca. mm
1	46529	ABS-modulemand met geperforeerde bodem	600 × 400 × 200
2	46528	ABS-modulemand met geperforeerde bodem	600 × 400 × 100
3	46000	ABS-modulemand	600 × 400 × 200
4	46005	ABS-modulemand	600 × 400 × 100
5	46201	ABS-moduledekset	600 × 400 × 15
6	46200	ABS-module (niet indeelbaar)	600 × 400 × 200
7	46202	ABS-module	600 × 400 × 100
8	46011	ABS-geneesmiddelenmodule	600 × 400 × 50

Passende verdelers

Nr.	Bestelnr.	Omschrijving	Afmetingen, L × H, ca. mm
9	46027	Lengteverdeler voor 46000/46209	600 × 200
10	46028	Dwarsverdeler voor 46000/46209	400 × 200
11	46029	Lengteverdeler voor 46005/46202/46208	600 × 100
12	46030	Dwarsverdeler voor 46005/46202/46208	400 × 100
13	46034	Lengteverdeler voor 46011	600 × 50
14	46035	Dwarsverdeler voor 46011	400 × 50

Ook bij hoge temperatuur betrouwbaar: modules en modulemanden van PC.



PC-modules, PC-modulemanden en PC-verdelers, 600 × 400 mm

- ▶ Van polycarbonaat (PC), glashelder.
- ▶ Modules en modulemanden stapelbaar en nestbaar.
- ▶ Temperatuurbestendig tot 125°C.
- ▶ Gesloten bodem, betrouwbare bescherming bij lekkende vloeistoffen en stof.
- ▶ Eenvoudig aanbrengen van de etikethouder, onafhankelijk van de positie van de lengte- en dwarsverdelers.
- ▶ Variabel in te delen, optische hulpmiddelen voor verdelerpositie.
- ▶ Houders voor lengte- en dwarsverdelers.
- ▶ Bestemd voor plaatsing in dragerwand en op telescooprails evenals voorbereid voor uittrekstop.
- ▶ Passend volgens ISO-Norm 3394.

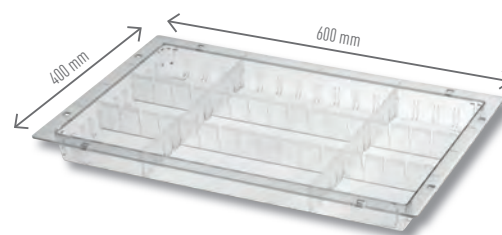

PC-geneesmiddelenmodule met verdelers

Nr.	Bestelnr.	Omschrijving	Afmetingen, L × B × H, ca. mm
1	46001	PC-modulemand	600 × 400 × 200
2	46004	PC-modulemand	600 × 400 × 100
3	46203	PC-module	600 × 400 × 100
4	46010	PC-geneesmiddelenmodule	600 × 400 × 50

Passende verdelers

Nr.	Bestelnr.	Omschrijving	Afmetingen, L × H, ca. mm
5	46040	Lengteverdeler voor 46001	600 × 200
6	46041	Dwarsverdeler voor 46001	400 × 200
7	46042	Lengteverdeler voor 46004/46203/46205	600 × 100
8	46043	Dwarsverdeler voor 46004/46203/46205	400 × 100
9	46031	Lengteverdeler voor 46010/46204	600 × 50
10	46032	Dwarsverdeler voor 46010/46204	400 × 50

Orde in elk formaat: PC-halve modules en PC-verdelers.



PC-halve modules en PC-verdelers, 300 × 400 mm

- ▶ Van polycarbonaat (PC), glashelder.
- ▶ Stapel- en nestbaar.
- ▶ Temperatuurbestendig tot 125°C.
- ▶ Gesloten bodem, betrouwbare bescherming bij lekkende vloeistoffen en stof.
- ▶ Eenvoudig aanbrengen van de etikethouders.
- ▶ Houders voor lengte- en dwarsverdelers.
- ▶ Bestemd voor plaatsing in dragerwand en op telescooprails evenals voorbereid voor uittrekstop.

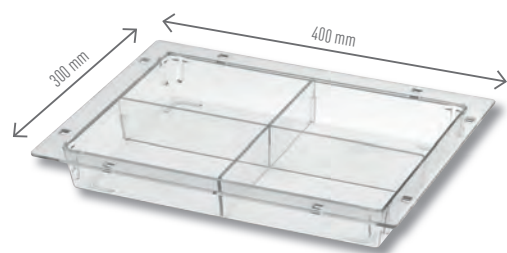

PC-halve module met verdelers

Nr.	Bestelnr.	Omschrijving	Afmetingen, L × B × H, ca. mm
1	46003	PC-halve module	300 × 400 × 100
2	46002	PC-halve module	300 × 400 × 50
3	46006	PC-halve module, indeelbaar	300 × 400 × 100
4	46007	PC-halve module, indeelbaar	300 × 400 × 50

Passende verdelers voor PC-modules, 300 × 400 mm

Nr.	Bestelnr.	Omschrijving	Afmetingen, L × H, ca. mm
5	46036	Lengteverdelers voor 46006	400 × 100
6	46037	Dwarsverdelers voor 46006	300 × 100
7	46038	Lengteverdelers voor 46007	400 × 50
8	46039	Dwarsverdelers voor 46007	300 × 50

PC-submodule en verdeler

Nr.	Bestelnr.	Omschrijving	Afmetingen, L × B × H, ca. mm
9	46021	Submodule bruikbaar voor modules/modulemanden	240 × 110 × 75
10	46033	Dwarsverdelers voor submodule	103 × 73 (L × H)

Eenvoudig variabel: moduleladen van ABS.



Moduleladen van ABS

- ▶ Van acrylonitril-butadien-styreen (ABS), lichtgrijs.
- ▶ Temperatuurbestendig tot 85°C.
- ▶ Gesloten bodem, betrouwbare bescherming bij lekkende vloeistoffen en stof.
- ▶ Variabel in te delen met lengte- en dwarsverdelers.
- ▶ Bestemd voor plaatsing in dragerwand en op telescooprails evenals voorbereid voor uittrekstop.
- ▶ Ontworpen voor het aanbrengen van etikethouders.



Nr.	Bestelnr.	Omschrijving	Afmetingen, L × B × H, ca. mm
1	46206	ABS-modulelade	600 × 400 × 225/245
2	46205	ABS-modulelade	600 × 400 × 125/145
3	46209	ABS-modulelade	400 × 600 × 225/245
4	46208	ABS-modulelade	400 × 600 × 125/145
5	46204	ABS-modulelade	600 × 400 × 75/95
12	46466	ABS-modulelade afsluitbaar	600 × 400 × 150
13	46468	ABS-modulelade afsluitbaar	400 × 600 × 150

Passende verdelers

Nr.	Bestelnr.	Omschrijving	Afmetingen, L × H, ca. mm
6	46040	Lengteverdelers voor 46206	600 × 200
7	46041	Dwarsverdelers voor 46206	400 × 200
8	46042	Lengteverdelers voor 46203/46205	600 × 100
9	46043	Dwarsverdelers voor 46203/46205	400 × 100
10	46031	Lengteverdelers voor 46204	600 × 50
11	46032	Dwarsverdelers voor 46204	400 × 50

Accessoires voor modules en modulemanden.

Efficiënte bevoorrading, probleemloze afwikkeling van bestellingen, flexibele en hygiënische opslag: de eisen die aan logistiek worden gesteld, zijn in de geneeskunde bovengemiddeld hoog. De praktische en doordachte ZARGES accessoires voor modules en modulemanden ondersteunen efficiënt werken, zorgen voor een ongestoorde materiaalstroom en daardoor optimale verzorging.

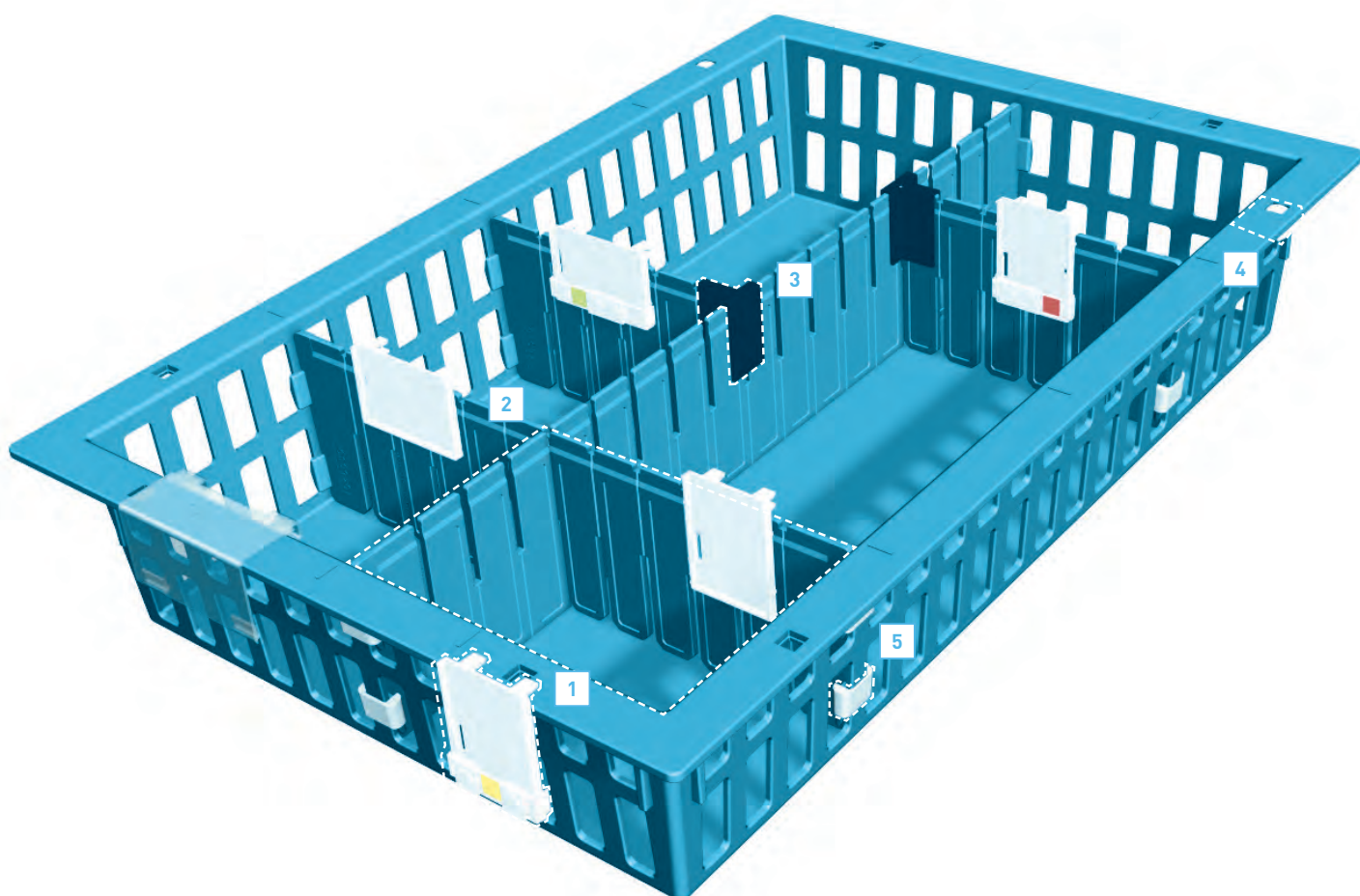

1 Etikethouder



Etikethouder

Nr.	Bladzijde	Omschrijving
1	23	Etikethouder (ABS)

2 Verdelers

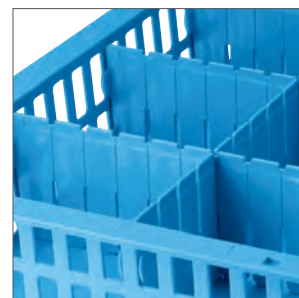
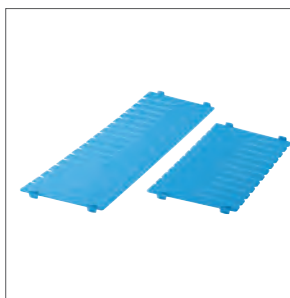

Verdelers voor modules en modulemanden

Nr.	Bladzijde	Omschrijving
2	vanaf 16	Verdelers voor modules en modulemanden (ABS)

3 T-stuk

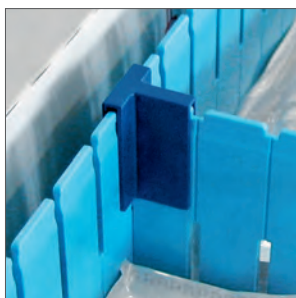
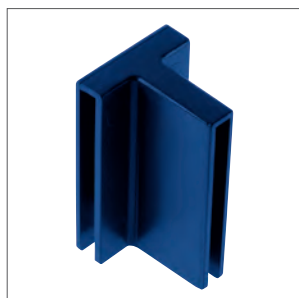

T-stuk als verbindingsstuk

Nr.	Bestelnr.	Omschrijving	Afmetingen, L x B x H, ca. mm
3	46022	T-stuk (ABS) als verbindingsstuk	47 x 26 x 28

4 Uittrekstop



Uittrekstop, grijswit, ééndelig

Nr.	Bestelnr.	Omschrijving
4	46026	Uittrekstop, grijswit, ééndelig (ABS)

5 Verdelerbevestiging



Verdelerbevestiging

Nr.	Bestelnr.	Omschrijving	Afmetingen, L x B x H, ca. mm
5	46502	Verdelerbevestiging, kunststof	22 x 15 x 9

Intelligent, innovatief en efficiënt: ZARGES etiketteersysteem.



Etiketklem

Een waterdicht en geoptimaliseerd bestelproces is alleen gewaarborgd met een eenvoudige en intelligente etikettering.

- ▶ De ook achteraf aan te brengen klem is een zinvolle aanvulling op ons bestaande etiketteersysteem. Een innovatieve verdere ontwikkeling van onze bestaande producten.

- ▶ Alle etikethouders kunnen met en zonder klem worden gebruikt.

Met een eenvoudige schuifbeweging door het "stoplichtsysteem" wordt de bestelprocedure in gang gezet. De vulgraad van de KANBAN-bak wordt aangegeven en de bestelstatus wordt optisch vastgelegd.

Gebruiksmodel beschermd.



Kleur groen: artikel in voldoende mate aanwezig.



Kleur geel: artikel is besteld/ bestelling vastgelegd.



Kleur rood: artikel nabestellen.

Optimale bevoorrading gegarandeerd: etikettering.



Etikethouder staand

Bestelnr.	Omschrijving	Afmetingen, L x B x H, ca. mm
46551	Kan in sleuf, op modulerand en op verdeler worden gestoken	44 x 14 x 63

Bijpassend etiket-dragerplaatje: 46025



Etikethouder liggend

Bestelnr.	Omschrijving	Afmetingen, L x B x H, ca. mm
46552	Kan in sleuf, op modulerand en op verdeler worden gestoken	65 x 15 x 42

Bijpassend etiket-dragerplaatje: 46025



Kleefetiketten in diverse kleuren voor 46025

Bestelnr.	Kleur	Vel	Ver-pakkingseenheid	Afmetingen, B x H, ca. mm
46221	wit	25 etiketten op DIN A4	250 vellen	37 x 55
46222	blauw			
46223	geel			
46224	rood			



Etiketklem staand

Bestelnr.	Omschrijving	Afmetingen L x B x H, ca. mm
46553	Etiketklem staand (stoplicht)	48 x 11 x 14



Etiketklem liggend

Bestelnr.	Omschrijving	Afmetingen L x B x H, ca. mm
46554	Etiketklem liggend (stoplicht)	68 x 11 x 14

Papieretiket voor 46023

Bestelnr.	Kleur	Vel	Ver-pakkingseenheid	Afmetingen, B x H, ca. mm
46225	Wit	14 etiketten op DIN A4	250 vellen	80 x 40

Etiket-dragerplaatjes (PS)

Bestelnr.	Omschrijving	Afmetingen, L x B, ca. mm
46025	Passend voor 46551 en 46552	60 x 40



Etikethouder (PC), glashelder, voor papieretiketten

Bestelnr.	Montage	Afmetingen L x B x H, ca. mm
46023	Opsteekbaar aan de bovenrand van de module	80 x 37 x 44



Etiketstrip voor montage aan binnenkant deur

Bestelnr.	Omschrijving	Afmetingen L x B x H, ca. mm
46080	Aluminium, geanodiseerd	330 x 20 x 3
46081	Aluminium, geanodiseerd	530 x 20 x 3



Etiketstrip voor montage aan binnenkant deur

Bestelnr.	Omschrijving	Afmetingen L x B x H, ca. mm
46582	Zelfklevend, transparant	350 x 3 x 25

Insteekhoes

Bestelnr.	Omschrijving	Afmetingen
46220	Zelfklevend	DIN A4

ZARGES kastsystemen.

Met het complete ZARGES opslagsysteem zijn alle medische verbruiksgoederen en apotheekgoederen plaatsbesparend en volgens de hoogste hygiënische standaards optimaal ondergebracht en altijd binnen handbereik.



Optimale oplossingen voor een ergonomisch arbeidsproces

1 Dragersystemen. Zoals dragerwand, telescopische geleiders en multifunctionele inschuifrails maken eenvoudige toegang mogelijk. Zie vanaf pagina 28. **2 Kastaccessoires** Het doordachte kaststelsel bestaat uit veel accessoires, bijv. houders voor de opslag van katheters, roosterbodems, modulaire opnameframes voor telescopische geleiders, verzamelunits voor herbruikbare afvalstoffen, legplanken. Zie vanaf pagina 32. **3 Kastelementen** Het modulaire ZARGES kaststelsel kan



worden samengesteld uit afzonderlijke kastelementen, bijv hoge kast, onderkast, wandhangkast en opzetkast. Zie vanaf pagina 38. **4 Materiaal/oppervlak.** Voor individuele toepassingen biedt ZARGES verschillende materialen en oppervlakken aan. Zie vanaf pagina 43. **5 Modules en modulemanden.** ZARGES ISO-modules en modulemanden. Zie vanaf pagina 16. **6 Etiketteersysteem.** ZARGES etiketteersysteem. Zie vanaf pagina 22.

Frontvarianten voor hoge kasten.



Gesloten deur

Verkrijgbaar in twee varianten:

- ▶ Met kunststof beklede spaanplaat E1, 19 mm dik, aan beide zijden bekleed met melaminehars volgens DIN 14322.
- ▶ Massieve kunststof platen met zwarte kern.
- ▶ ABS-kantenband op de romp van de kast.



Glazen deur

- ▶ Veiligheidsglas.
- ▶ Glasframe van kunststof of massief kunststof.
- ▶ ABS-kantenband op de romp van de kast.



Rolluik

- ▶ Ruimtebesparend openen.
- ▶ Materiaal: Kunststof-PP.
- ▶ Thermisch gevormd, bestaat uit één stuk.
- ▶ Kan zonder gereedschap gedemonteerd en gereinigd worden.
- ▶ Kleur: lichtgrijs.

Belastbaar, functioneel, universeel: draagwanden voor eenvoudige montage.



Draagwand voor hoge kast, recht

- ▶ ABS, grijswit.
- ▶ Voorzien voor uittrekstop.
- ▶ spuitgietwerk.
- ▶ Eén uitvoering, links/rechts identiek.
- ▶ Per inschuifniveau tot 20 kg belastbaar.
- ▶ Hygiënische afsluiting tussen draagwand en kastromp.
- ▶ Montage met en zonder draag-/hoekprofiel.
- ▶ Eenvoudig te monteren en demonteren bij bevestiging met draag- en hoekprofiel.
- ▶ Met 6 ribben/oplegrichels per segment.

Draagwand voor hoge kast met kantelfunctie

- ▶ ABS, grijswit.
- ▶ Voorzien voor uittrekstop.
- ▶ spuitgietwerk.
- ▶ Eén uitvoering, links/rechts identiek.
- ▶ Per inschuifniveau tot 20 kg belastbaar.
- ▶ Hygiënische afsluiting tussen draagwand en kastromp.
- ▶ Montage met en zonder draag-/hoekprofiel.
- ▶ Eenvoudig te monteren en demonteren bij bevestiging met draag- en hoekprofiel.
- ▶ Met 6 ribben/oplegrichels per segment.
- ▶ Kantelfunctie ca. 25°.

Bestelnr.	Omschrijving	Afmetingen, D × H, mm
46196	ABS-draagwand recht, geleider voor ISO 618	364 × 300
46198	ABS-draagwand recht, geleider voor ISO 418	564 × 300

Bestelnr.	Omschrijving	Afmetingen, D × H, mm
46197	ABS-dragerwand met kantelfunctie, voor ISO 618	364 × 300
46199	ABS-dragerwand met kantelfunctie, voor ISO 418	564 × 300

Benodigde bevestigingselementen

Bestelnr.	Omschrijving	Bedoeld voor
46517	Draagprofiel lengte 900 mm	3 segmenten
46518	Hoekprofiel lengte 900 mm	3 segmenten
46519	Draagprofiel lengte 600 mm	2 segmenten
46520	Hoekprofiel lengte 600 mm	2 segmenten

De ideale draagwand voor wandhangkasten.



Draagwand voor wandhangkast

- ▶ ABS, grijswit.
- ▶ Voorzien voor uittrekstop.
- ▶ Thermisch gevormd.
- ▶ Eén uitvoering, links/rechts identiek.
- ▶ Hygiënische afsluiting tussen draagwand en kastromp.

Rollenprofiel voor dragerwand

- ▶ POM, grijswit.
- ▶ Voorzien voor uittrekstop.
- ▶ spuitgietwerk.
- ▶ Een set bestaat uit rechter en linker profiel.
- ▶ Voorzien van soepel lopende wielen.
- ▶ Monteerbaar op de standaard dragerwanden.



Bestelnr.	Omschrijving	Afmetingen, L x B, mm
46120	ABS-draagwand met kantelfunctie	517 x 262
46049	ABS-draagwand recht	497 x 262

Bestelnr.	Omschrijving	Afmetingen, L x B x H, mm
46485	Rollenprofiel voor draagwand Set bestaat uit rechter en linker profiel	300 x 35 x 27 mm

Snelle en eenvoudige toegang: Telescopische geleiders.



Telescopische geleiders voor ISO-norm-kasten, variabel in te hangen

- ▶ Staal, verzinkt.
- ▶ Volledig uittrekbaar op precisiegeleiders met dubbele kogellagers.
- ▶ Pennen voor het direct opnemen van de modules, modulemanden en legplanken.
- ▶ Vastklikken van geleider in eindpositie, vergrendeling.
- ▶ 2 inhanglussen per telescooprail voor het inhangen in rasterrails.

Telescopische geleiders, variabel inhangbaar

Bestelnr.	Omschrijving	Afmetingen, L, ca. mm
46346	Telescopische geleider, rechts	600
46347	Telescopische geleider, links	600
46344	Telescopische geleider, rechts	400
46345	Telescopische geleider, links	400
46368	Telescopische geleider, rechts, met softclose	600
46369	Telescopische geleider, links, met softclose	600
46366	Telescopische geleider, rechts, met softclose	400
46367	Telescopische geleider, links, met softclose	400

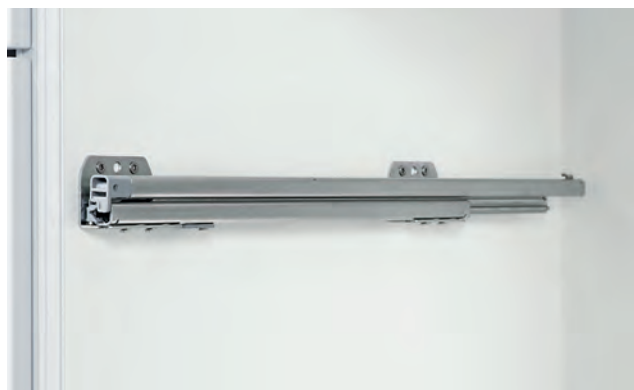

Telescopische geleiders voor ISO-norm-kasten voor vaste inbouw

- ▶ Staal, verzinkt.
- ▶ Volledig uittrekbaar op dubbel gelagerde precisielade.
- ▶ Direct opnemen van de modulemanden en modules door extra noodzakelijke adapters.
- ▶ Automatisch vastklikken van geleider in eindpositie, gedempt met softclose.
- ▶ Twee bevestigingslussen per telescooprail.

Telescopische geleiders, vast ingebouwd

Bestelnr.	Omschrijving	Afmetingen, L, ca. mm
46218	Telescopische geleider, rechts, met softclose	600
46219	Telescopische geleider, links, met softclose	600
46216	Telescopische geleider, rechts, met softclose	400
46217	Telescopische geleider, links, met softclose	400

Telescopische geleiders, variabel inhangbaar, aan beide zijden uitschuifbaar

Bestelnr.	Omschrijving	Afmetingen, L, ca. mm
46118	Telescopische geleider, rechts/links	600



Rasterrails voor variabele inbouw van uitschuifbare geleiders en multifunctionele inschuifrails

- ▶ Staal, verzinkt.
- ▶ Met corrosiewering.
- ▶ Inhangsleuven in rasterstappen van 25 mm.
- ▶ Vastgeschroefd aan de binnenwand van de kast.

Rasterrails voor telescopische geleider

Bestelnr.	Omschrijving	Afmetingen, L, ca. mm
46522	8 stuks voor 1 hoge kast	900
46521	4 stuks voor 1 onderkast	600

Praktisch en gemakkelijk te monteren: accessoires.



Adapter voor vast ingebouwde telescooprails

- ▶ Staal, verzinkt.
- ▶ Telescooprails voor vaste inbouw hebben geen op de rails geplaatste pennen.
- ▶ Voor het opnemen van accessoires zijn adapters nodig.

Bestelnr.	Uitvoering	Omschrijving	Afmetingen, L, mm
46159	rechts	Voor 46155	600
46160	links	Voor 46156	600
46161	rechts	Voor 46157	400
46162	links	Voor 46158	400



Kunststof houder voor roosterbodem en kathetermagazijn

Bestelnr.	Materiaal	Afmetingen, L, mm
46254	kunststof, wit	60



Insteekborging voor slanghouder en uitschuifstelsysteem voor katheters

Bestelnr.	Materiaal	Afmetingen, L, mm
46129	kunststof, wit	60



Multifunctionele inschuifrails voor hangkasten

- ▶ Inschuifrail: aluminium, U-profiel, geanodiseerd.
- ▶ Eindkappen: kunststof.
- ▶ In lengte verstelbaar door verstellen van de eindkappen op de inschuifrail.
- ▶ Kan in rasterrails worden ingehangen.
- ▶ Kan in 3 standen worden ingehangen: horizontaal, 15° en 30°.

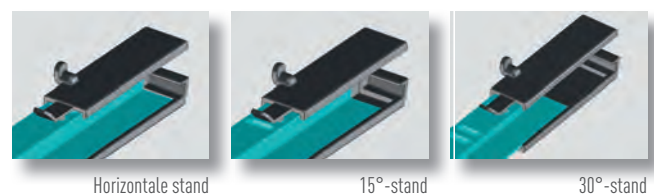

Bestelnr.	Omschrijving	Afmetingen, L, ca. mm
46234/46237	2 inschuifrails	400
46235/46236	2 inschuifrails	600
355908/355909	2 inschuifrails	310

Het doordachte systeem voor de opslag van katheters.



Katheterkoker

- ▶ Roestvrij staal CNS.
- ▶ Andere uitvoeringen en afmetingen op aanvraag.

Bestelnr.	Omschrijving	Afmetingen, L × B × H, ca. mm
46046	Katheterkoker	150 × 100 × 280
46047	Katheterkoker	150 × 100 × 480
46048	Katheterkoker	150 × 100 × 550

Moduleframe voor katheterkoker

- ▶ Voor staande opslag.
- ▶ Voor 8 katheterkokers.
- ▶ Geschikt voor telescopische geleiders.

Bestelnr.	Omschrijving	Afmetingen, L × B × H, ca. mm
46605	Moduleframe voor katheterkokers, kunststof ABS	600 × 400 × 100
46606	Moduleframe voor katheterkokers, kunststof ABS	400 × 600 × 100



Kathetermagazijn ISO

- ▶ Roestvrij staal CNS, elektrolytisch gepolijst.
- ▶ Voor staande opslag.
- ▶ Geschikt voor telescopische geleiders.
- ▶ Incl. 1 lengte- en 2 dwarsverdelers.
- ▶ Montage met kunststof houder 46254.

Bestelnr.	Omschrijving	Afmetingen, L × B × H, ca. mm
46045	Kathetermagazijn ISO met flexibele indeling	600 × 400 × 600

Verdere oplossingen voor de opslag van katheters.



Uitschuifstelsysteem voor katheters, staal, met poedercoating

- ▶ Voor hangende opslag.
- ▶ Geschikt voor telescopische geleiders.
- ▶ Montage met insteekborging 46129.

Bestelnr.	Omschrijving	Afmetingen, L x B, ca. mm
46511	Uitschuifstelsysteem voor katheters	600 x 400
46512	Uitschuifstelsysteem voor katheters	400 x 600



Slanghouder

- ▶ Voor hangende opslag.
- ▶ Geschikt voor telescopische geleiders.
- ▶ Montage met insteekborging 46129.

Bestelnr.	Omschrijving	Afmetingen, L, ca. mm
46507	Slanghouder, staal, met poedercoating	600
46508	Slanghouder, staal, met poedercoating	400
46509	Slanghouder, roestvrij staal	600
46510	Slanghouder, roestvrij staal	400



ABS-katheterhouder

- ▶ Materiaal: ABS.
- ▶ Geschikt voor staande opslag.
- ▶ Bestaat uit: 2 x modulemand 46005, 2 x lengte- en dwarsverdeler, verbindingselementen.
- ▶ Geschikt voor telescopische geleiders en draagwand.

Inschuifdiepte 600 mm

Bestelnr.	Omschrijving	Afmetingen, L x B x H, ca. mm
345515	Katheterhouder, 600 lang	600 x 400 x 825
345514	Katheterhouder, 600 lang	600 x 400 x 600

Inschuifdiepte 400 mm

Bestelnr.	Omschrijving	Afmetingen, L x B x H, ca. mm
363810	Katheterhouder, 400 lang	400 x 600 x 600

Orde gemakkelijk gemaakt: kastaccessoires.



Legplank

- Geschikt voor draagwand en rasterrail.

Bestelnr.	Omschrijving	Afmetingen, L × B × H, ca. mm
46100	Legplank*	600 × 400 × 10
46101	Legplank*	300 × 400 × 10
46214	Legplankdrager, 4 st./legplank	-
46215	Rubber voor legplankdrager, 4 st./legplank, antistip	-
46212	Legplank, massieve kunststof	600 × 400 × 10

* houtvezelplaat met melamineharslaag

Bestelnr.	Omschrijving	Afmetingen, L × B × H, ca. mm
46213	Legplank, massieve kunststof met boorgaten voor telescopische geleiders en passend voor uittrekstop	600 × 400 × 10



Roosterbodem

- Chromnikkelstaal 1.4301, elektrolytisch gepolijst.
- Framedraad: 6 mm
- Roosterdraad: 3 mm
- Maaswijdte: 25 × 25 mm.
- Geschikt voor steriele containers.
- Montage met kunststof houder 46254.

Bestelnr.	Omschrijving	Afmetingen, L × B × H, ca. mm
46550	CNS-legger, in de lengte en de breedte te gebruiken, incl. kunststof houders voor telescopische geleider, met veiligheidsframe	600 × 400 × 19

ISO-frame voor laden

- Staal, met poedercoating.
- Voor telescopische geleiderails.
- Voor het opnemen van ISO-norm-modules.
- Montage zonder kunststof houder.

Bestelnr.	Omschrijving	Afmetingen, L, ca. mm
46188	Voor telescopische geleiders 46155/46156	600
46189	Voor telescopische geleiders 46157/46158	400

Ideale oplossingen voor dagelijks werk: kastaccessoires.



Verzamelunit voor herbruikbare afvalstoffen

- ▶ Aluminium, geanodiseerd.
- ▶ 2 handgrepen.

Bestelnr.	Omschrijving	Afmetingen, L x B x H, ca. mm
46084	Verzamelunit voor herbruikbare afvalstoffen, aluminium, geanodiseerd	300 x 264 x 493



Frame voor hangmappen

- ▶ Aluminium, geanodiseerd.
- ▶ Voor DIN-A4 hangmappen.
- ▶ Geschikt voor variabele en vaste telescopische geleiders.

Bestelnr.	Omschrijving	Afmetingen, D, ca. mm
46505	Frame voor hangmappen, aluminium, geanodiseerd	600
46506	Frame voor hangmappen, aluminium, geanodiseerd	400



Geneesmiddelenkoelkast en vriezer

- ▶ Vrijstaand en geschikt voor inbouw in modulekasten.
- ▶ Diverse modellen op aanvraag van klant.
- ▶ Overeenkomstig de geldende voorschriften.
- ▶ Prijs op aanvraag.



Kluis voor verdovingsmiddelen (BTM)

Alle BTM voldoen aan de wettelijk voorgeschreven veiligheidsnormen (levering incl. bevestigingsmateriaal en sleutels). BTM worden desgewenst in modulekasten ingebouwd.

- ▶ Speciale afmetingen leverbaar, bijv. met geïntegreerd modulair systeem.
- ▶ Prijs op aanvraag.
- ▶ Veiligheidssymbolen op aanvraag.

Optimaal gepland: ZARGES kastsystemen.



Voor functie- en verzorgingsgebieden: planning, coördinatie, afwikkeling en uitvoering

► Ruimtelijk ontwerp

Aan de hand van de verbruiksanalyse en de bevoorradingsfrequentie wordt de benodigde opslagcapaciteit individueel bepaald en worden de vertrekken volgens hygiënische en arbeidsergonomische processen gepland.

► Kostenbepaling

Met inachtneming van de aanwezige opslagcapaciteiten en alle logistieke processen worden het aantal en de kosten van de daadwerkelijke opslagmedia bepaald en voor controle voorgelegd.

► Ontwerp en design

Alle materialen en het design worden individueel in overeenstemming gebracht en gebaseerd op logistieke processen op uw bedrijf of instelling afgestemd.

Bij meubilering met speciale eisen (brandveiligheid, bescherming tegen straling enz.) vinden wij de passende oplossingen zonder het principe van een geoptimaliseerde logistieke oplossing uit het oog te verliezen.

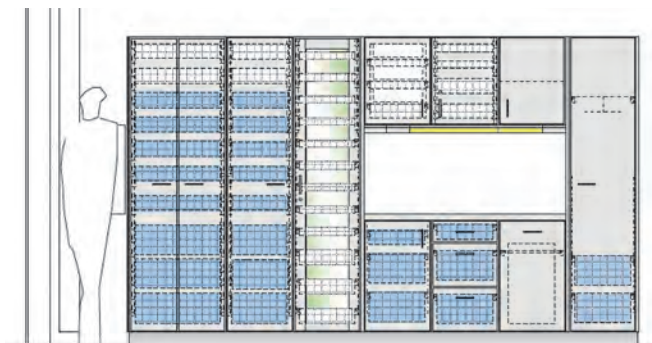

► Processchema

Wij begeleiden de verbouwingsmaatregelen en coördineren desgewenst de technische processen.

► Complete uitrusting

Desgewenst leveren wij niet alleen de logistieke meubilering, maar richten de gehele werkomgeving vanuit een ergonomisch gezichtspunt in.

► Servicediensten

Door ons regio-overschrijdend gestructureerde netwerk van partners zijn wij in staat alle bouwkundige maatregelen flexibel en spoedig af te wikkelen. Alle standaard meubels zijn op korte termijn leverbaar. Bij projecten vindt de levering volgens afspraak plaats.

ZARGES hoogte-eenheden.

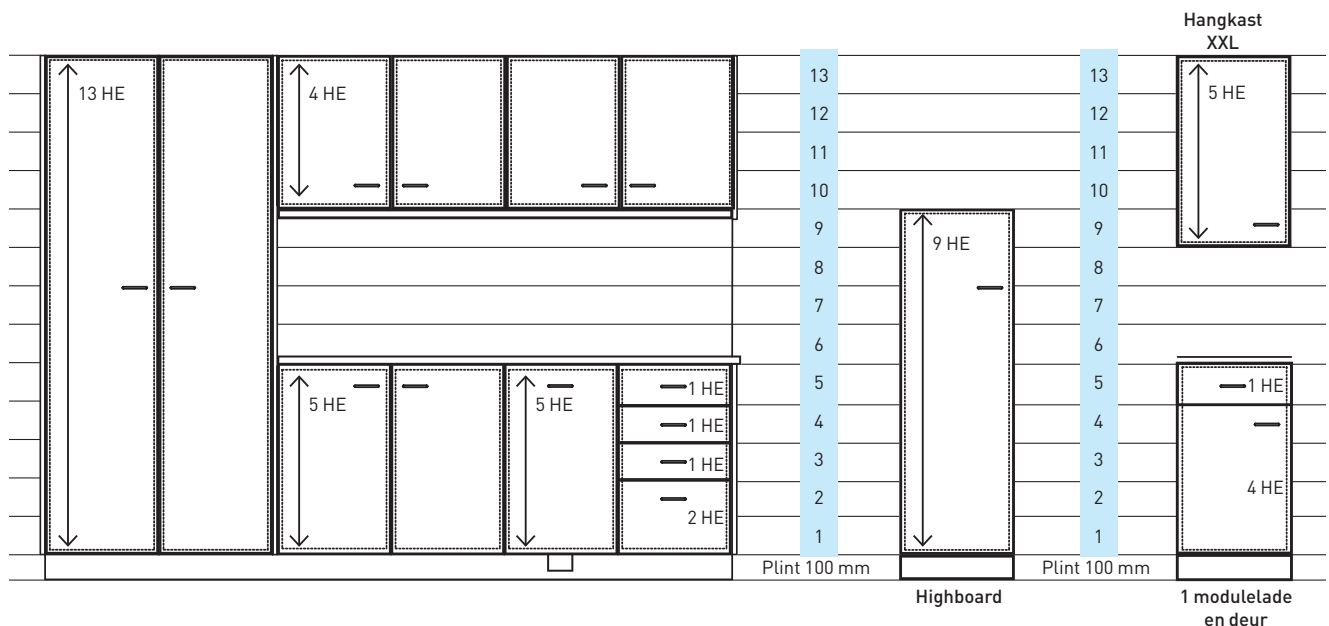

→ Hoogte-eenheden voorbeelden van kasten

De ZARGES ISO-modulekasten zijn ingedeeld in front-hoogte-eenheden. 1 HE = 154 mm.

De hoogte-eenheden hebben betrekking op de zuivere hoogtemaat van de romp. Bij meubelen die op de grond staan, dient rekening te worden gehouden met een plint van 100 mm.

Voordelen

- ▶ Individuele indeling van de kastsystemen door het "ZARGES raster".
- ▶ Betrouwbare indeling van de romphoogten.

De ZARGES hoogte-eenheden maken een individuele indeling mogelijk bij standaard kasten en een indeling volgens specifieke gebruikerswensen.

Voorbeelden

- 1 HE = max. 100 mm modulemandhoogte
- 2 HE = max. 200 mm modulemandhoogte
- 3 HE = kluis voor verdovingsmiddelen (BTM)
- 4 HE = inbouw-geneesmiddelenvriezer
- 5 HE = inbouw-geneesmiddelenkoelkast
- 9 HE = katheterkoker voor staande katheteropslag
- 11 HE = uitschuifstelsel voor katheters voor hangende katheteropslag

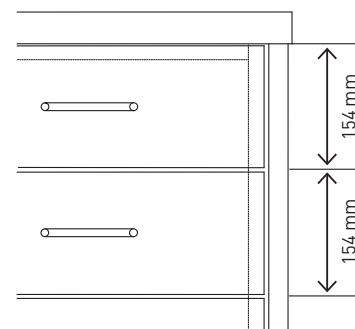

Hoge kasten.

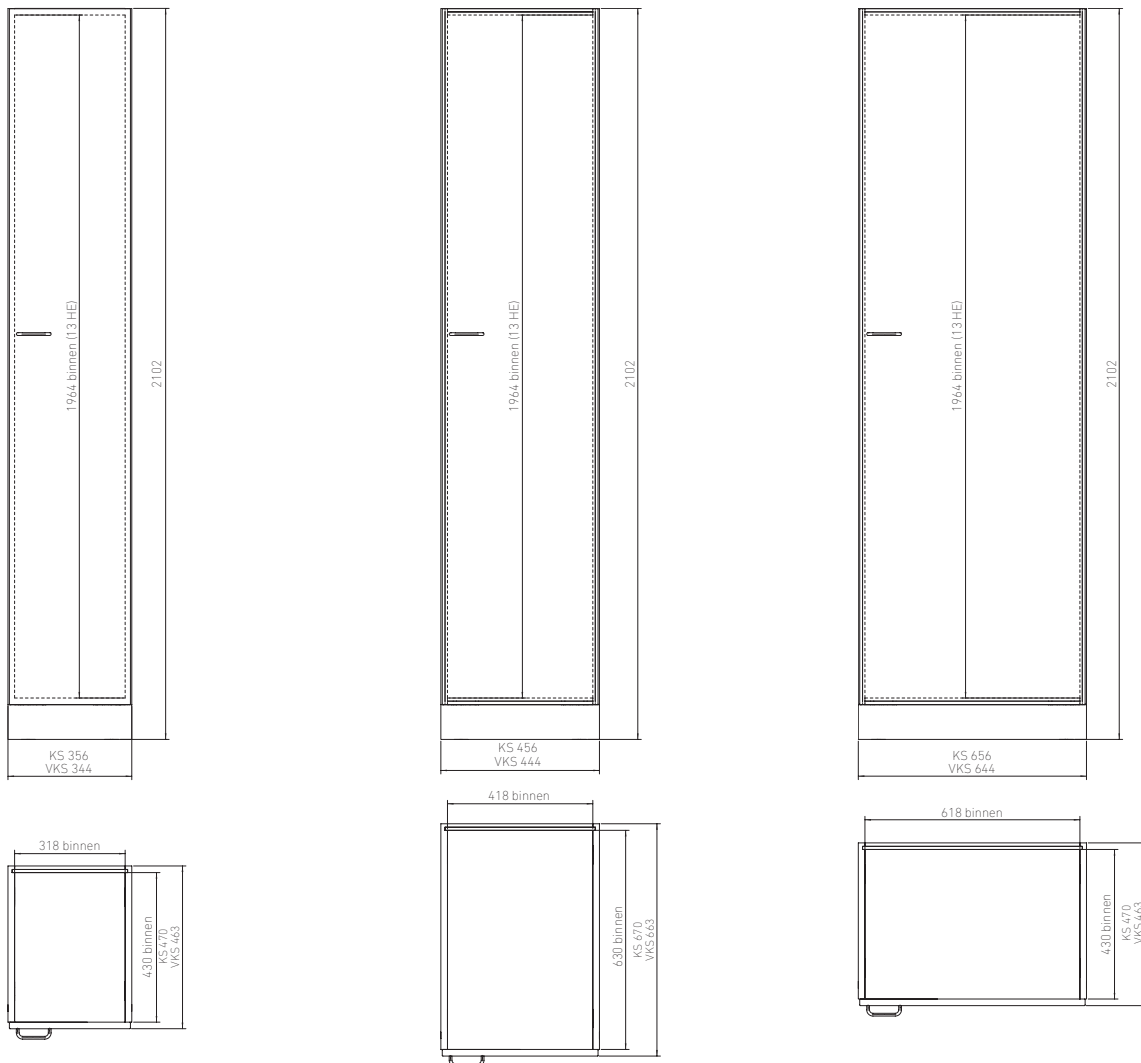

Kastelementen 1: ISO-hoge kasten

Leverbaar in hout (KS) en romp van massieve kunststof (VKS) in ISO-systeem ISO 318, ISO 418 en ISO 618.

Voorzien voor de ISO-module-uitrusting met

- ▶ Draagwanden.
- ▶ Telescopische geleiders, vaste montage of op rasterrails.

Leverbaar in de varianten:

- ▶ Open.
- ▶ Deur in KS of VKS.
- ▶ Glazen deur (enkelvoudig veiligheidsglas).
- ▶ Aluminium en kunststof rolluik.
- ▶ Diverse sluitsystemen mogelijk.

Hoge kasten als koelkastombouw of met geïntegreerde kluis voor verdoevingsmiddelen plannen en produceren wij individueel volgens de door uw opgegeven informatie en de gekozen elektrische apparatuur, ook in combinatie met ons ISO modulaire systeem.

Afkortingen:

KS: bekleed met kunststof

VKS: massieve kunststof

Onderkasten.

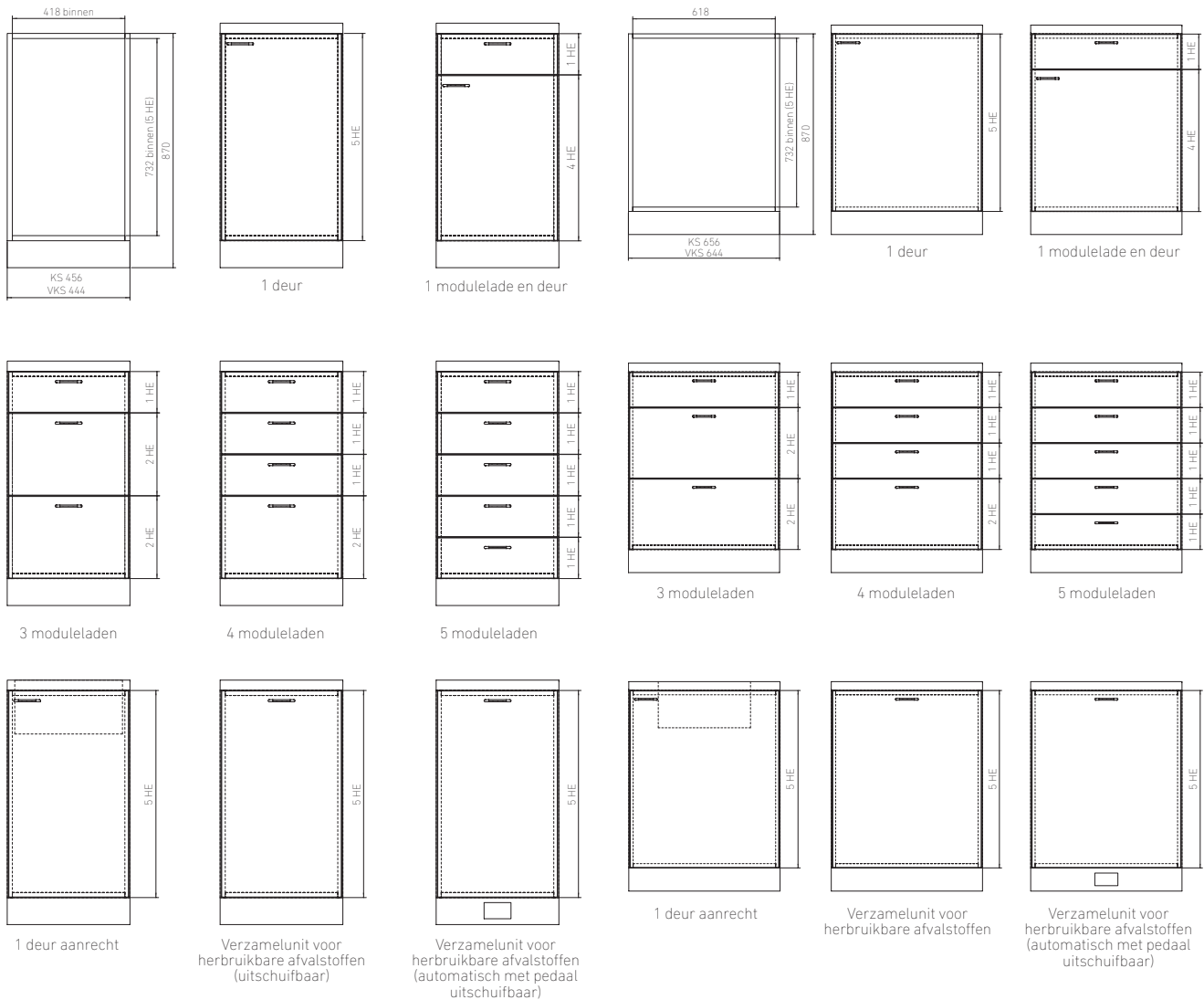

Kastelementen 2: ISO-onderkasten

Leverbaar met romp van hout (KS) en massieve kunststof (VKS) in ISO-systeem ISO 418 en ISO 618.

Voorzien voor de ISO-module-uitrusting met

- ▶ Dragerwanden.
- ▶ Telescopische geleiders (vast gemonteerd).
- ▶ Moduleframes op telescopische geleiders (lade).
- ▶ Rasterrails.

Leverbaar met verschillende frontvarianten:

- ▶ Open.
- ▶ Deur in KS.
- ▶ Deur in VKS.
- ▶ Glazen deur met aluminium lijst (enkelvoudig veiligheidsglas).
- ▶ Aluminium en kunststof rolluik.

Wij plannen en produceren onderkasten, zoals bijv. een koelkastombouw, individueel volgens de door u opgegeven informatie en de gekozen elektrische apparatuur.

Onderkasten zijn ook leverbaar als:

- ▶ Aanrechtonderkast.
- ▶ Onderkast voor gescheiden afvalverzamelaar (automatisch met pedaal uitschuifbaar).

Onderkasten in ISO-618-breedte zijn altijd ook met 2 deuren leverbaar.

Voor alle kasten zijn verschillende sluitsystemen mogelijk.

Hangkasten.

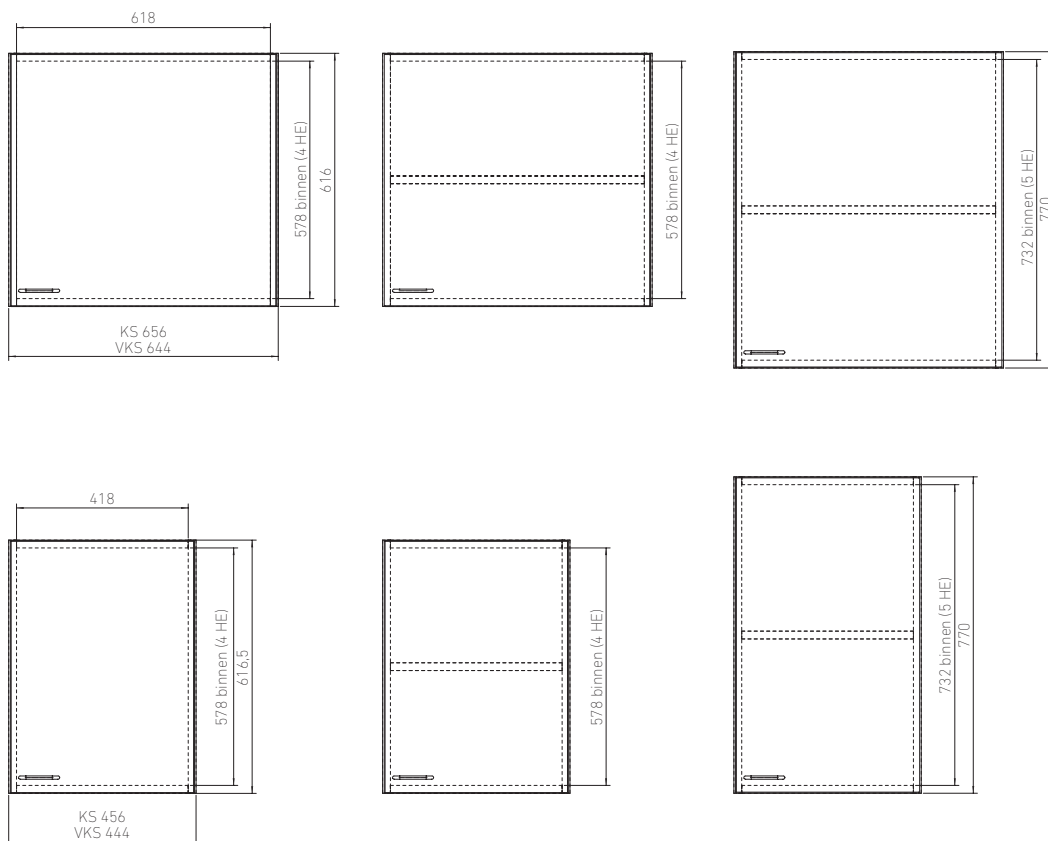

Kastdiepte voor hangkasten-
360 mm

Kastelementen 3: ISO-hangkasten

Leverbaar met romp van hout (KS) en massieve kunststof (VKS) in ISO-systeem ISO 418 en ISO 618.

Voorzien voor de ISO-module-uitrusting met

- ▶ Draagwanden.

Leverbaar met verschillende frontvarianten:

- ▶ Open.
- ▶ Deur in KS.
- ▶ Deur in VKS.
- ▶ Glazen deur met aluminium lijst (enkelvoudig veiligheidsglas).
- ▶ Aluminium en kunststof rolluik.

Hangkasten krijgt u van ons ook met legplanken op roestvrijstalen plankdragerrails. Hangkasten in ISO 618 over het algemeen met legplank.

Opzetkasten als kast met legplanken plannen wij graag individueel volgens opgegeven ruimtehoogte.

Als optie plannen, leveren en monteren wij graag ons eigen aluminium ladderrelingsysteem.

Opzetkasten.



Accessoires ladderreling en inhangladders vindt u op pagina 162.

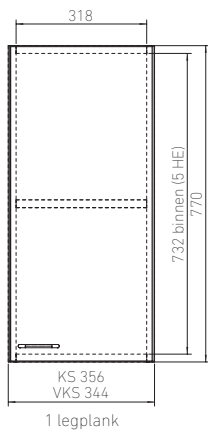

1 legplank

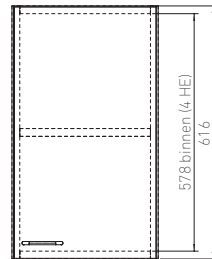

1 legplank

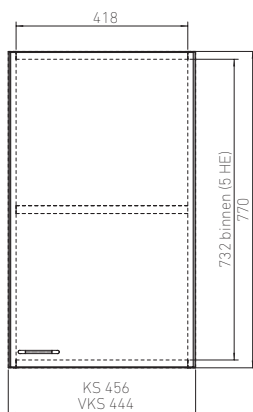
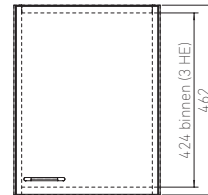

1 legplank

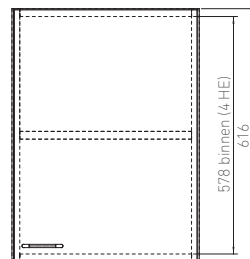

1 legplank

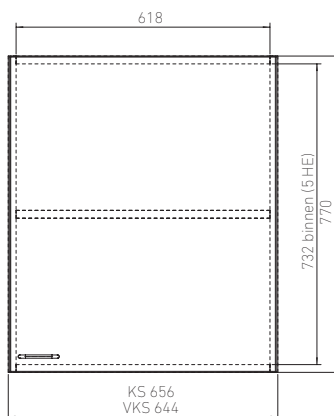
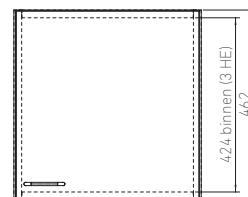

1 legplank

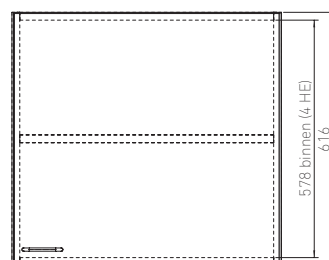

1 legplank

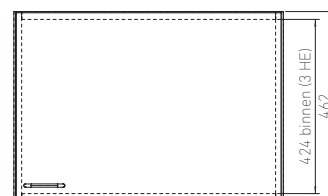

Kastelementen 4: ISO-opzetkasten

Leverbaar in hout (KS) en massieve kunststof (VKS) in ISO-systeem ISO 318, ISO 418 of ISO 618 of volgens aanpassing aan ruimtehoogte.

Voorzien voor de ISO-module-uitrusting met

- ▶ Draagwanden.
- ▶ Legplank op legplankdragers.

Leverbaar in de varianten:

- ▶ Open.
- ▶ Deur in KS of VKS.
- ▶ Glazen deur.
- ▶ Diverse sluitsystemen mogelijk.

Opzetkasten in ISO 618 zijn ook met 2 deuren leverbaar.

Relingstrip (1 HE) aanbevolen.

ZARGES handgrepen, beslag en sluitsystemen.

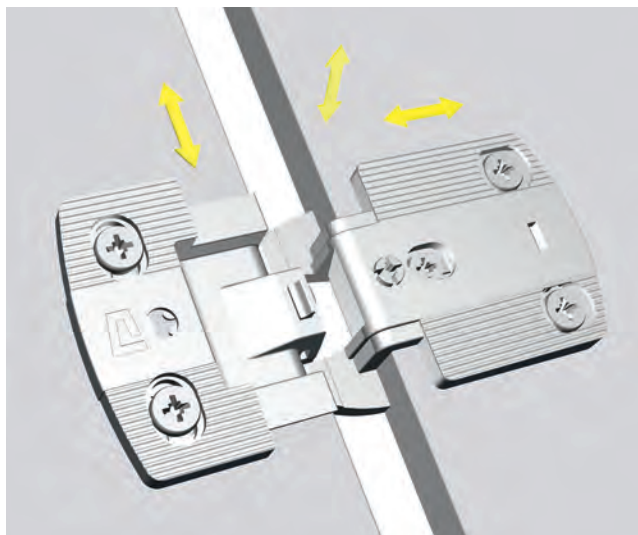

Scharnieren

Vlakke paumellescharnieren – speciale scharnieren

- ▶ Voor houten deuren (materiaaldikte 19 mm).
- ▶ Voor massief kunststof deuren (materiaaldikte 12 mm).

Vlakke constructie – geschikt voor modulaire systemen

- ▶ Robuuste geheel metalen uitvoering van precisie-spuitsgietzink.
- ▶ Met vergrendeling.
- ▶ Geharde, geborgde stalen as in onderhoudsvrije kunststof lagers.
- ▶ Roldikte 5 mm, rollengte 47 mm.
- ▶ Hoek- en middennaad 6 mm.
- ▶ Openingshoek tot 240°.
- ▶ Geen deurinsprong vanaf een openingshoek van 140°.
- ▶ Verstelbaar in drie richtingen.
- ▶ Deur-oplegverstelling in zijgedeelte +2/-1 mm.
- ▶ Deur-hoogteverstelling in kopgedeelte +2/-2 mm.
- ▶ Telkens via excenter.
- ▶ Diepteverstelling via zijgedeelte +2/-1 mm.

Sluitsysteem SYMO 3000 (standaard sluiting)

SYMO 3000 is het wereldwijd unieke meubelsluitsysteem van Häfele. Zonder gereedschap en snel te monteren biedt het maximale flexibiliteit bij minimale inspanningen.

- ▶ Wil men de sluitplannen veranderen, dan kan dit heel snel gebeuren, zonder al te veel kosten. Alleen de cilinderkern hoeft te worden vervangen (zonder gereedschap). Het slot en dus het meubelstuk blijven intact.
- ▶ Aangezien afsluiting een belangrijk criterium is, plaatsen wij uitsluitend de stiftcilinder SYMO 3000 STW. Hierbij zijn tot 20.000 verschillende sluitingen mogelijk.
- ▶ Met SYMO 3000 kan men niet alleen de meest eenvoudige sluitsystemen realiseren, maar ook de meest complexe. Alleen al de plaatsing van de cilinderkernen maakt het sluitplan tot een feit, en dit op elk ogenblik en onafhankelijk van vervaardiging, levering of montage van de meubels. Het sluitplan kan op elk moment en ook achteraf nog aangepast of uitgebreid worden: door de vervanging van de SYMO-3000- cilinderkernen kan elke wijziging op eenvoudige en goedkope wijze worden gerealiseerd.

Handgrepen

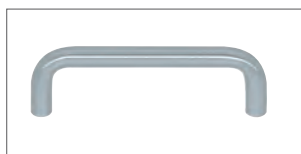

U-vormige beugelgreep

- ▶ Lengte 106 mm, Ø 10 mm.
- ▶ Staal, mat vernikkeld.

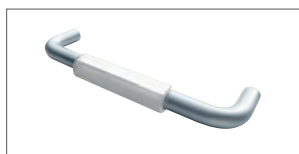

Tekstklem

- ▶ Voor ronde stanggrepen 10 mm.
- ▶ Afmeting 55×9 mm.
- ▶ Materiaal/oppervlak: kunststof, glashelder.



Andere (stangvormige) beugelgrepen, schelpgrepen en accessoires op aanvraag.

ZARGES kleurenspectrum KS en VKS.

Bekleed met kunststof (KS)

Romp

- ▶ Met kunststof beklede spaanplaat E1.
- ▶ Zijkanten en bodems 19 mm, achterwand 8 mm dik, aan beide zijden bekleed met melaminehars volgens DIN 68 68 EN 765 en EN 14322.

Fronten, afdekstrips en zichtbare vlakken

- ▶ Met kunststof beklede spaanplaat E1, 19 mm dik, aan beide zijden bekleed met melaminehars volgens DIN 68 765 en EN 14322.

Kanten

- ▶ Hoeken en kanten afgerond met een radius van 2 mm.
- ▶ Alternatief ABS-afdichtingskant (dubbel koord).

Sokkel

- ▶ Ruwe spaanplaat V100 (watervast), 19 mm dik, bekleed met HPL, decor hetzelfde als rompmateriaal, of CNS (roestvrij staal).
- ▶ Onderkant met afdichtingsprofiel, desgewenst extra verzegeling naar de vloer toe.

Werkbladen

- ▶ Postforming-platen, bekleed met HPL, 38 mm dik.
- ▶ Decors volgens kleurenkaart.
- ▶ Op aanvraag werkbladen van mineraal materiaal (bijv. Corian) of CNS (roestvrij staal).

Massieve kunststof (VKS)

Romp

- ▶ Massieve kunststof platen met zwarte kern.
- ▶ Zijkanten en bodems 13 mm dik, achterwand 6 mm met zwarte kern.

Fronten, afdekstrips en zichtbare vlakken

- ▶ Massieve kunststof platen van 13 mm met zwarte kern.
- ▶ Effen standaarddecors: wit, lichtgrijs.
- ▶ Desgewenst met frontafdichtingsband.

Kanten

- ▶ Gefreesd en gepolijst, afgerond met een radius van 2 mm.

Sokkel

- ▶ Massieve kunststof platen van 13 mm, decor hetzelfde als romp.
- ▶ Montage met clip-techniek.
- ▶ Onderkant met afdichtingsprofiel, desgewenst extra verzegeling naar de vloer toe.

Werkbladen

- ▶ Postforming-platen van 38 mm, bekleed met HPL.
- ▶ Decors volgens kleurenkaart.
- ▶ Op aanvraag werkbladen van mineraal materiaal (bijv. Corian) of CNS (roestvrij staal).

Voor legplanken krijgen de kasten doorlopendmetalen bodemdragerrails, 5×15 mm.

KS-voorbeelden



Wit

Crème

Lichtgrijs

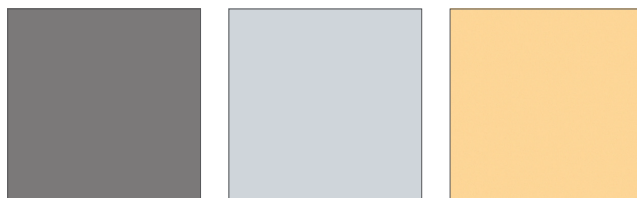

Donkergrijs

Blauw

Geel

Voorbeelden werkbladen



Crème

Lichtgrijs

Donkergrijs

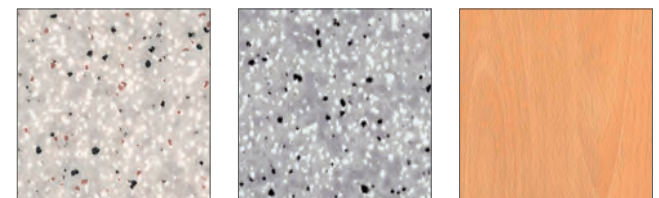

Zand

Grijs

Beuken

Front-voorbeelden



Esdoorn

Beuken

Eiken

Andere kleuren met materialen op aanvraag.

Standaard kastuitrusting voor medische producten.

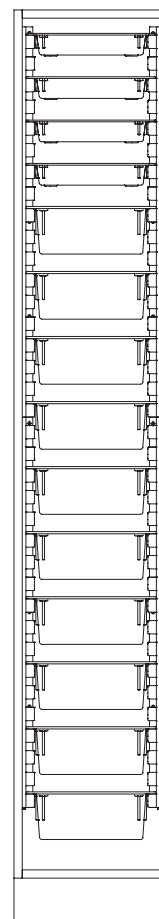
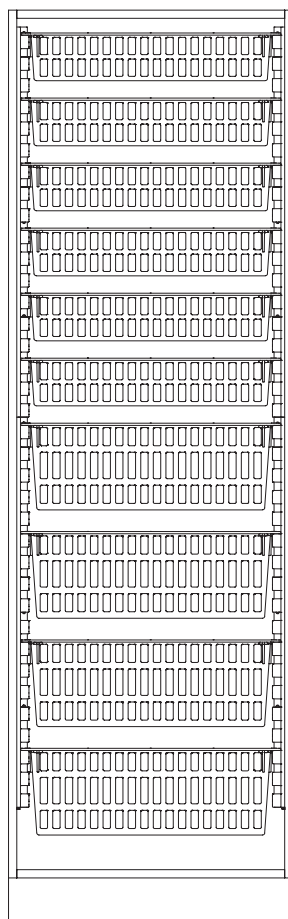
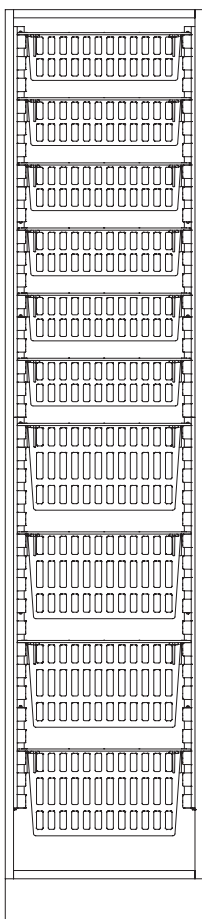
ISO standaard HS ISO 418
MHS418/13 HE

Afmetingen, B × H × D, mm	Aantal
456 × 2.102 × 670	1

Bestelnr.	Omschrijving	Aantal
46004	PC-module 600 × 400 × 100	2
46042	PC-verdeler 600 × 100	2
46043	PC-verdeler 400 × 100	2
46005	ABS-modulemand 600 × 400 × 100	4
46029	Verdeler 600 × 100	5
46030	Verdeler 400 × 100	10
46000	ABS-modulemand 600 × 400 × 200	4
46027	Verdeler 600 × 200	3
46028	Verdeler 400 × 200	6
46026	Uittrekstop	20
46022	T-stuk	2
46502	Verdelerbevestiging – POM	16
46199	Draagwand, kantelbaar	4
46198	Draagwand, recht	8
46517	Draagprofiel, 900 mm	4
46518	Hoekprofiel, 900 mm	4

ISO standaard HS ISO 618
MHS618/13 HE

Afmetingen, B × H × D, mm	Aantal
656 × 2.102 × 470	1

Bestelnr.	Omschrijving	Aantal
46004	PC-module 600 × 400 × 100	2
46042	PC-verdeler 600 × 100	2
46043	PC-verdeler 400 × 100	2
46005	ABS-modulemand 600 × 400 × 100	4
46029	Verdeler 600 × 100	5
46030	Verdeler 400 × 100	10
46000	ABS-modulemand 600 × 400 × 200	4
46027	Verdeler 600 × 200	3
46028	Verdeler 400 × 200	6
46026	Uittrekstop	20
46022	T-stuk	2
46502	Verdelerbevestiging – POM	16
46199	Draagwand, kantelbaar	4
46196	Draagwand, recht	8
46517	Draagprofiel, 900 mm	4
46518	Hoekprofiel, 900 mm	4

ISO standaard HS ISO 318
MHS318/13 HE

Afmetingen, B × H × D, mm	Aantal
356 × 2.102 × 470	1

Bestelnr.	Omschrijving	Aantal
46007	PC-module 300 × 400 × 50	4
46038	PC-verdeler 400 × 50	4
46039	PC-verdeler 300 × 50	4
46006	PC-module 300 × 400 × 100	10
46036	PC-verdeler 400 × 100	10
46037	PC-verdeler 300 × 100	10
46026	Uittrekstop	26
46197	Draagwand, kantelbaar	4
46196	Draagwand, recht	8
46517	Draagprofiel, 900 mm	4
46518	Hoekprofiel, 900 mm	4

Standaard kastuitrusting voor geneesmiddelen.

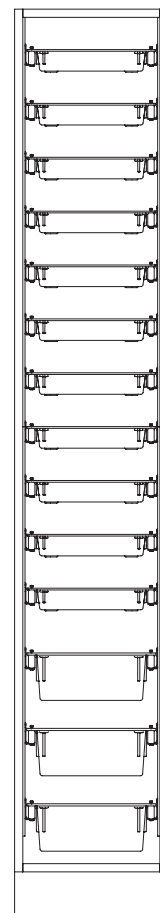
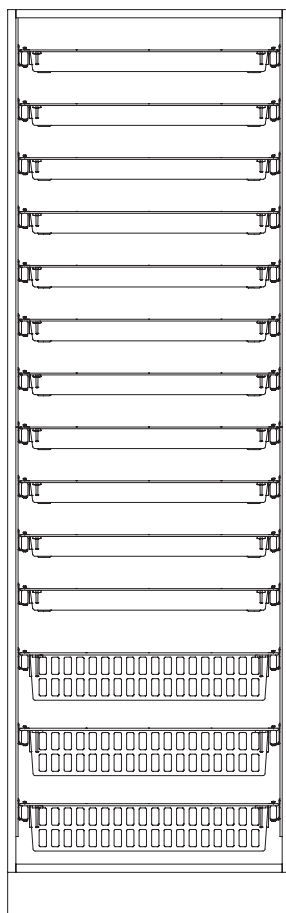
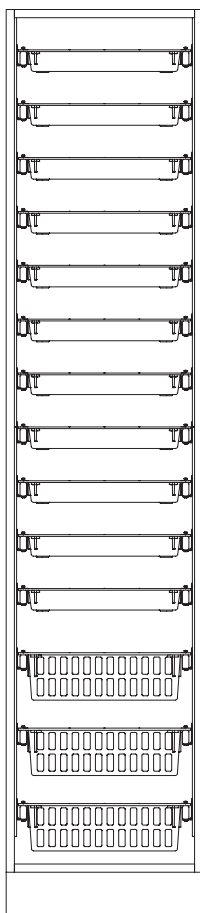

ISO standaard HS ISO 418 AHS418/13 HE

Afmetingen, B × H × D, mm	Aantal
456 × 2.102 × 670	1

Bestelnr.	Omschrijving	Aantal
46010	PC-Medi-module 600 × 400 × 50	11
46031	PC-verdeler 600 × 50	22
46032	PC-verdeler 400 × 50	66
46004	PC-module 600 × 400 × 100	3
46042	PC-verdeler 600 × 100	6
46043	PC-verdeler 400 × 100	12
46022	T-stuk	10
46522	Rasterrail 900	8
46346	Telescopische geleider, inhangbaar, 600 mm, rechts	14
46347	Telescopische geleider, inhangbaar, 600 mm, links	14

ISO standaard HS ISO 618 AHS618/13 HE

Afmetingen, B × H × D, mm	Aantal
656 × 2.102 × 470	1

Bestelnr.	Omschrijving	Aantal
46010	PC-Medi-module 600 × 400 × 50	11
46031	PC-verdeler 600 × 50	22
46032	PC-verdeler 400 × 50	66
46004	PC-module 600 × 400 × 100	3
46042	PC-verdeler 600 × 100	6
46043	PC-verdeler 400 × 100	12
46022	T-stuk	10
46522	Rasterrail 900	8
46344	Telescopische geleider, inhangbaar, 400 mm, rechts	14
46345	Telescopische geleider, inhangbaar, 400 mm, links	14

ISO standaard HS ISO 318 AS318/13 HE

Afmetingen, B × H × D, mm	Aantal
356 × 2.102 × 470	1

Bestelnr.	Omschrijving	Aantal
46007	PC-module 300 × 400 × 50	11
46038	PC-verdeler 400 × 50	4
46039	PC-verdeler 300 × 50	4
46006	PC-module 300 × 400 × 100	3
46036	PC-verdeler 400 × 100	3
46037	PC-verdeler 300 × 100	3
46522	Rasterrail 900	8
46344	Telescopische geleider, inhangbaar, 400 mm, rechts	14
46345	Telescopische geleider, inhangbaar, 400 mm, links	14

Verdere variant: standaard kastuitrusting voor geneesmiddelen.

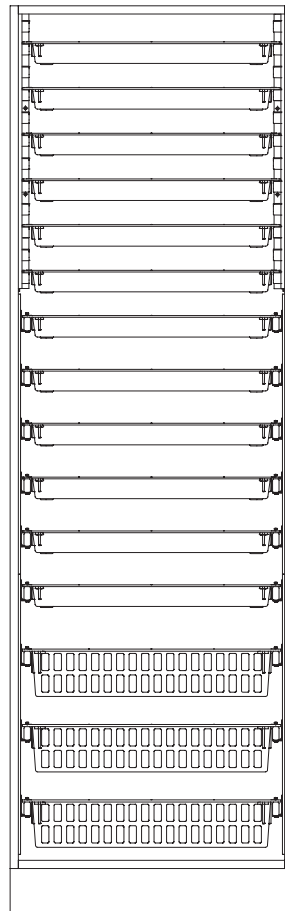
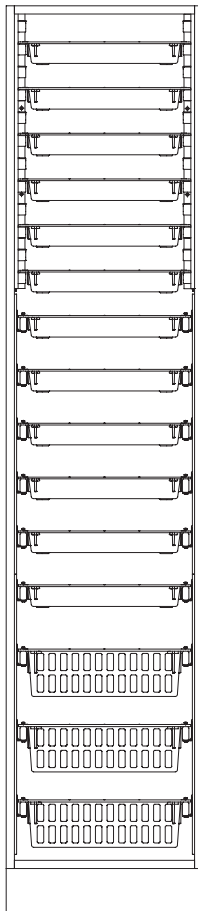
ISO standaard HS ISO 418
AHS418/13 HE

Afmetingen, B x H x D, mm	Aantal
456 x 2.102 x 670	1

Bestelnr.	Omschrijving	Aantal
46010	PC-Medi-module 600 x 400 x 50	12
46031	PC-verdeler 600 x 50	24
46032	PC-verdeler 400 x 50	72
46004	PC-module 600 x 400 x 100	3
46042	PC-verdeler 600 x 100	6
46043	PC-verdeler 400 x 100	12
46026	Uittrekstop	12
46022	T-stuk	10
46199	Draagwand, kantelbaar	4
46519	Klemlijsten 600	2
46520	Hoekprofielen 600	2
46521	Rasterrail 600	8
46346	Telescopische geleider, inhangbaar, 600 mm, rechts	9
46347	Telescopische geleider, inhangbaar, 600 mm, links	9

ISO standaard HS ISO 618
AHS618/13 HE

Afmetingen, B x H x D, mm	Aantal
656 x 2.102 x 470	1

Bestelnr.	Omschrijving	Aantal
46010	PC-Medi-module 600 x 400 x 50	12
46031	PC-verdeler 600 x 50	24
46032	PC-verdeler 400 x 50	72
46004	PC-module 600 x 400 x 100	3
46042	PC-verdeler 600 x 100	6
46043	PC-verdeler 400 x 100	12
46026	Uittrekstop	16
46022	T-stuk	10
46197	Draagwand, kantelbaar	4
46519	Klemlijsten 600	2
46520	Hoekprofielen 600	2
46521	Rasterrail 600	8
46344	Telescopische geleider, inhangbaar, 400 mm, rechts	9
46345	Telescopische geleider, inhangbaar, 400 mm, links	9

Standaard kastuitrusting voor medische producten.

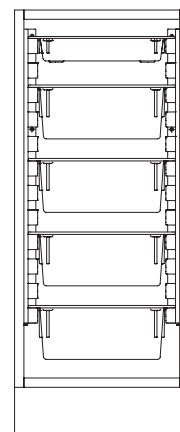
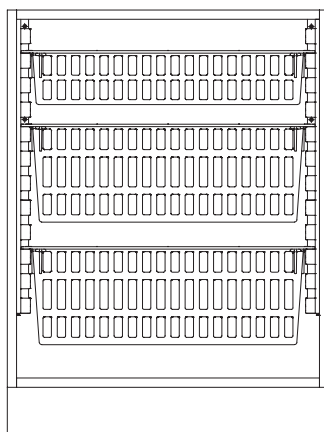
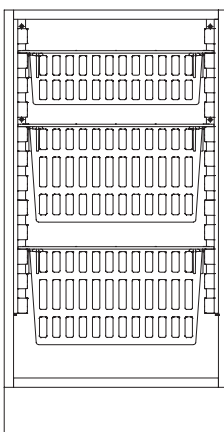

ISO standaard US ISO 418 MUS418/5 HE

Afmetingen, B × H × D, mm	Aantal
456 × 870 × 651	1

Bestelnr.	Omschrijving	Aantal
46005	ABS-modulemand 600 × 400 × 100	1
46029	Verdeler 600 × 100	1
46030	Verdeler 400 × 100	2
46000	ABS-modulemand 600 × 400 × 200	2
46027	Verdeler 600 × 200	2
46028	Verdeler 400 × 200	2
46026	Uittrekstop	6
46022	T-stuk	2
46502	Verdelerbevestiging – POM	8
46198	Draagwand, recht	4
46519	Klemprofiel 600	2
46520	Hoekprofiel 600	2

ISO standaard US ISO 618 MUS618/5 HE

Afmetingen, B × H × D, mm	Aantal
656 × 870 × 451	1

Bestelnr.	Omschrijving	Aantal
46005	ABS-modulemand 600 × 400 × 100	1
46029	Verdeler 600 × 100	1
46030	Verdeler 400 × 100	2
46000	ABS-modulemand 600 × 400 × 200	2
46027	Verdeler 600 × 200	2
46028	Verdeler 400 × 200	2
46026	Uittrekstop	6
46022	T-stuk	2
46502	Verdelerbevestiging – POM	8
46196	Draagwand, recht	4
46519	Klemprofiel 600	2
46520	Hoekprofiel 600	2

ISO standaard US ISO 318 MUS318/5 HE

Afmetingen, B × H × D, mm	Aantal
356 × 870 × 451	1

Bestelnr.	Omschrijving	Aantal
46007	PC-module 300 × 400 × 50	1
46038	PC-verdeler 400 × 50	1
46039	PC-verdeler 300 × 50	1
46006	PC-module 300 × 400 × 100	4
46036	PC-verdeler 400 × 100	4
46037	PC-verdeler 300 × 100	4
46026	Uittrekstop	10
46196	Draagwand, recht	4
46519	Klemprofiel 600	2
46520	Hoekprofiel 600	2

Standaard kastuitrusting voor infusies (onderkast).

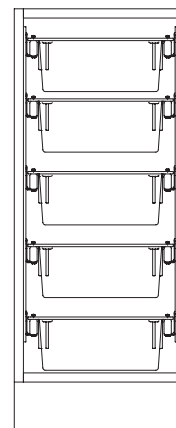
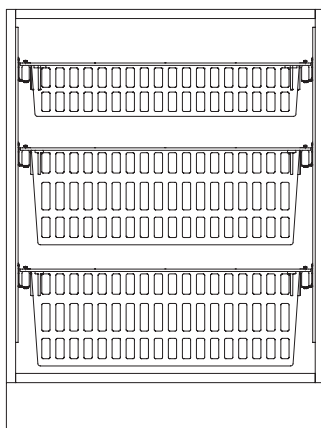
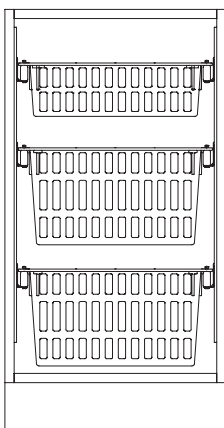

ISO standaard US ISO 418 IUS418/5 HE

Afmetingen, B × H × D, mm	Aantal
456 × 870 × 651	1

Bestelnr.	Omschrijving	Aantal
46005	ABS-modulemand 600 × 400 × 100	1
46029	Verdeler 600 × 100	1
46030	Verdeler 400 × 100	2
46000	ABS-modulemand 600 × 400 × 200	2
46027	Verdeler 600 × 200	2
46028	Verdeler 400 × 200	2
46022	T-stuk	2
46502	Verdelerbevestiging – POM	8
46521	Rasterrail 600	4
46346	Telescopische geleider, inhangbaar, 600 mm, rechts	3
46347	Telescopische geleider, inhangbaar, 600 mm, links	3

ISO standaard US ISO 618 IUS618/5 HE

Afmetingen, B × H × D, mm	Aantal
656 × 870 × 451	1

Bestelnr.	Omschrijving	Aantal
46005	ABS-modulemand 600 × 400 × 100	1
46029	Verdeler 600 × 100	1
46030	Verdeler 400 × 100	2
46000	ABS-modulemand 600 × 400 × 200	2
46027	Verdeler 600 × 200	2
46028	Verdeler 400 × 200	2
46022	T-stuk	2
46502	Verdelerbevestiging – POM	8
46521	Rasterrail 600	4
46344	Telescopische geleider, inhangbaar, 400 mm, rechts	3
46345	Telescopische geleider, inhangbaar, 400 mm, links	3

ISO standaard US ISO 318 IUS318/5 HE

Afmetingen, B × H × D, mm	Aantal
356 × 870 × 451	1

Bestelnr.	Omschrijving	Aantal
46006	PC-module 300 × 400 × 100	3
46036	PC-verdeler 400 × 100	3
46037	PC-verdeler 300 × 100	3
46521	Rasterrail 600	4
46344	Telescopische geleider, inhangbaar, 400 mm, rechts	5
46345	Telescopische geleider, inhangbaar, 400 mm, links	5

Standaard kastuitrusting voor hangkast.

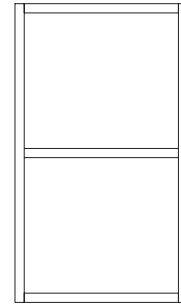
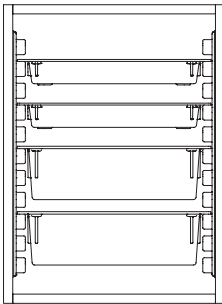

ISO standaard MOS ISO 418 MOS418/4 HE

Afmetingen, B × H × D, mm	Aantal
456 × 616 × 360	1

Bestelnr.	Omschrijving	Aantal
46007	PC-module 300 × 400 × 50	2
46038	PC-verdeler 400 × 50	2
46039	PC-verdeler 300 × 50	2
46006	PC-module 300 × 400 × 100	2
46036	PC-verdeler 400 × 100	2
46037	PC-verdeler 300 × 100	2
46026	Uittrekstop	8
46049	Draagwand v. hangkast 495 × 260	2

ISO standaard MOS ISO 618 MOS618/4 HE

Afmetingen, B × H × D, mm	Aantal
656 × 616 × 360	1

Omschrijving	Aantal
Legplank	1

Hangkasten met vast gemonteerde legplank

ISO standaard MOS ISO 318 MOS318/4 HE

Afmetingen, B × H × D, mm	Aantal
356 × 616 × 360	1

Omschrijving	Aantal
Legplank	1

Uitstekende bevoorrading in elke situatie: MPO bevoorradingstrolleys.

Toeleveren van het juiste materiaal in de juiste hoeveelheden op het juiste moment en op de juiste plaats. Dit krijgt u perfect voor elkaar met de MPO bevoorradingstrolley. Deze voldoet aan de eisen van de hygiënestandaards en is

gemakkelijk te reinigen, omdat rolluik en alle inbouwdelen zonder gereedschap apart kunnen worden weggenomen. De gebruikte materialen (aluminium, massieve kunststof en ABS) garanderen stabiliteit en een lange gebruiksduur.



De MPO bevoorradingstrolley in detail.



1 Hoekprofielen. Ergonomisch gevormde aluminium profielen, geanodiseerd. **2 Frontplaat.** Aluminium geanodiseerd, zonder gereedschap te monteren, naar keuze met cilinder-, cijfer- of kaartslot slot verkrijgbaar. **3 Interieur.** Variabel uit te rusten met moduleladen, modulemanden en legplanken op kunststof draagwand en telescooprails. **4 Wagenbodem.** Van stabiele PP-H-kunststofplaat zonder achtersnijding, gemakkelijk te reinigen. **5 Zijwanden en achterwand.** Van aluminium, met kunststof bekleed, wit, naar keuze in andere kleur. **6 Onderstel.** 4 zwenkwieken met $\varnothing 125$ mm, waarvan 2 met rem. **7 Rolluik.** Ruimtebesparend openen door kunststof rolluik, kan zonder gereedschap weggenomen en gereinigd worden.

Uitstekend uitgerust voor elke situatie: met rolluik.



1 IS0
Inschuifbreedte 600 mm



1 IS0
Inschuifbreedte 400 mm

























2 IS0
Inschuifbreedte 2 × 600 mm

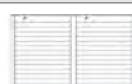

2 IS0
Inschuifbreedte 2 × 400 mm

Alles, wat u wenst: de verschillende formaten.

Hoogtes	ISO-breedtes			
	1,0 ISO		2,0 ISO	
	400 mm diep	600 mm diep	400 mm diep	600 mm diep
750 mm				
Bestelnr.	46523	46524	-	-
Buitenafmetingen, L x B x H, ca. mm	685 x 556 x 750	485 x 756 x 750	-	-
Gewicht, ca. kg	31,5	33,0	-	-
900 mm				
Bestelnr.	46530	46531	46532	46533
Buitenafmetingen, L x B x H, ca. mm	685 x 556 x 900	485 x 756 x 900	1.345 x 556 x 900	950 x 756 x 900
Gewicht, ca. kg	33,0	34,5	58,5	61,0
1.000 mm				
Bestelnr.	46534	46535	46536	46537
Buitenafmetingen, L x B x H, ca. mm	685 x 556 x 1.000	485 x 756 x 1.000	1.345 x 556 x 1.000	945 x 756 x 1.000
Gewicht, ca. kg	34,5	-	62,5	-
1.100 mm				
Bestelnr.	46538	46539	46540	46541
Buitenafmetingen, L x B x H, ca. mm	685 x 556 x 1.100	485 x 756 x 1.100	1.345 x 556 x 1.100	945 x 756 x 1.100
Gewicht, ca. kg	36,5	-	65,5	-
1.500 mm				
Bestelnr.	46542	46543	46544	46545
Buitenafmetingen, L x B x H, ca. mm	685 x 556 x 1.500	485 x 756 x 1.500	1.345 x 556 x 1.500	945 x 756 x 1.500
Gewicht, ca. kg	42,5	46,5	75,0	79,5
1.800 mm				
Bestelnr.	46546	46547	46548	46549
Buitenafmetingen, L x B x H, ca. mm	685 x 556 x 1.800	485 x 756 x 1.800	1.345 x 556 x 1.800	945 x 756 x 1.800
Gewicht, ca. kg	48,5	53,5	85,5	91,0

Modulaire dragerelementen voor optimale flexibiliteit.



MPO-bevoorradingstrolleys – standaard uitvoering

- ▶ Met doorlopende kunststof draagwand.
- ▶ Geschikt voor ZARGES ISO-modules en moduleladen.



MPO-bevoorradingstrolleys – combi-uitvoering

- ▶ Te combineren met kunststof draagwand en inhangbare telescooprails.
- ▶ Geschikt voor ZARGES ISO-modules, moduleladen en uitschuifbare legplanken.

Net zo variabel als de taken: het interieur.



Moduleladen



Legplanken



Modulemand



Speciale oplossingen uitschuifstelsel voor katheters

Accessoires MPO-bevoorradingstrolleys.

Sluitsystemen



Cilinderslot



Digitaal slot



Kaartenslot

Frontpaneel en slot	Afmetingen, B mm	Bestelnr.
Plaat zonder slot	600	31001572
Plaat zonder slot	400	31001575
Plaat met cilinderslot	600	31001842
Plaat met cilinderslot	400	31001847
Plaat met digitaal slot	600	31001887
Plaat met digitaal slot	400	31001886
Plaat met kaartenslot	600	31001888
Plaat met kaartenslot	400	31001889



Stootrand

Omschrijving	Bestelnr.
Set stootranden	31002033



Duwbeugel

Omschrijving	Afmetingen, mm	Bestelnr.
Duwbeugel aluminium geanodiseerd voor 600 diep	600	46459
Duwbeugel aluminium geanodiseerd voor 400 diep	400	46460
Duwbeugel gegoten aluminium, met kunststof coating	400	31000752



Werkblad zijdelings

Omschrijving	Afmetingen, mm	Bestelnr.
Werkblad, neerklapbaar ABS	400 diep	46154
Werkblad, neerklapbaar HPL	400 diep	46489

Rolluik

Hoogte, mm	Breedte 400 mm, bestelnr.	Breedte 600 mm, bestelnr.
750	31001870	31001869
900	31001872	31001871
1.000	31001873	31001261
1.100	31001875	31001874
1.500	31001868	31001876
1.800	31001278	31001410



Kleur MPO-bevoorradingstrolleys.

Optionele modellen – individualiteit is onze kracht.

Zijwandvarianten

- ▶ Standaard kleur voor zijwand is wit.
- ▶ 4 andere kleuren als optie.
- ▶ Individueel Corporate Design op aanvraag.



RAL 9016,
blank



RAL 140 60 50,
groen



RAL 095 80 80,
geel



RAL 240 70 30,
blauw



RAL 030 40 60,
rood



Vorraadbeheer naar behoefte

Voor verbruiksmateriaal of
apotheekgoederen



Mobiele opslagkasten

Voor de bevoorrading van afdelingen



Vorraadbeheer in functiegebieden

Katheter- of OK-trolley



Mobiele werkstations

Opslag direct op de werkplek



Flexibele tussenopslag voor medische producten



Medicijnenopslag



Mobiele werkstations



Mobiele opslag en beschikbaarstelling



Variabele ruimte-inrichting

Buitenkant robuust, binnenkant uiterst flexibel: ZARGES stellingsysteem.

Het ZARGES stellingsysteem wordt vooral gebruikt, wanneer het gaat om de georganiseerde en betrouwbare opslag van materiaal. Want: het flexibele systeem kan aan de desbetreffende eisen worden aangepast.

Dankzij de modulaire constructie kunt u alle componenten combineren met de andere ZARGES systemen, wat de efficiëntie in de bevoorradings- en opslaglogistiek duurzaam verhoogt.



Order-picking-rek.

ZARGES order-picking-rekken zijn universeel inzetbaar en kunnen individueel worden samengesteld en geconfigureerd uit verschillende modules en modulemanden. Door de open constructie kan de stelling eenvoudig worden gereinigd.



1 Stellingsegmenten. Voorgemonteerd. **2 Verbindingsstang.** **3 Diagonale balken.** Voorzien voor elke tweede rij. **4 Verbindingselementen van roestvrij staal.** Voorzien is één set per rij. **5 Inschuifrails recht.** Variabel inhangbaar. **6 Inschuifrails schuin.** Variabel inhangbaar. **7 Legplank.** Van aluminium, geanodiseerd.

Het universele stellingsysteem.



Aluminium stelling

- ▶ Aluminium, geanodiseerd.
- ▶ Frame van U-profielen.
- ▶ Gatafstand: 71 mm
- ▶ Totale hoogte: ca. 2.000 mm.
- ▶ Onderkant met draaibare stelvoeten, in hoogte verstelbaar.
- ▶ Inhangbare inschuifrails
voor rechte indeling: compleet van slijtvast glasvezelversterkte kunststof PA6.
Voor schuine indeling: van geanodiseerd aluminium met slijtvast glasvezelversterkte kunststof PA6.

Toepassing

- ▶ Universeel inzetbaar stellingsysteem voor order-picking-bereiken.
- ▶ Eenvoudig in hoogte verstelbaar dankzij uitneembare geleiders.
- ▶ Inschuifdiepte voor horizontale of schuine plaatsing van de ISO-modulemanden.



Staal, bekleed met kunststof

- ▶ Staal, met poedercoating.
- ▶ Lichtgrijs RAL 7035.
- ▶ Onderbouw van stabiele vierkante buizen.
- ▶ Frame van U-profielen.
- ▶ Gatafstand: 71 mm
- ▶ Totale hoogte: ca. 2.000 mm.
- ▶ Onderkant met draaibare stelvoeten, in hoogte verstelbaar.
- ▶ Inhangbare inschuifrails
voor rechte indeling: compleet van slijtvast glasvezelversterkte kunststof PA6.
Voor schuine indeling: van geanodiseerd aluminium met slijtvast glasvezelversterkte kunststof PA6.
- ▶ Speciale uitvoering in roestvrij staal.

- ▶ Uitbreiding resp. combinatie met stalen legplanken eenvoudig mogelijk.
- ▶ Hygiënisch, eenvoudig te reinigen.
- ▶ Voor gebruik met ISO-modules en modulemanden 600×400 mm van kunststof.

Opbouw mogelijkheden standaard stelling voor ISO-norm-modules.

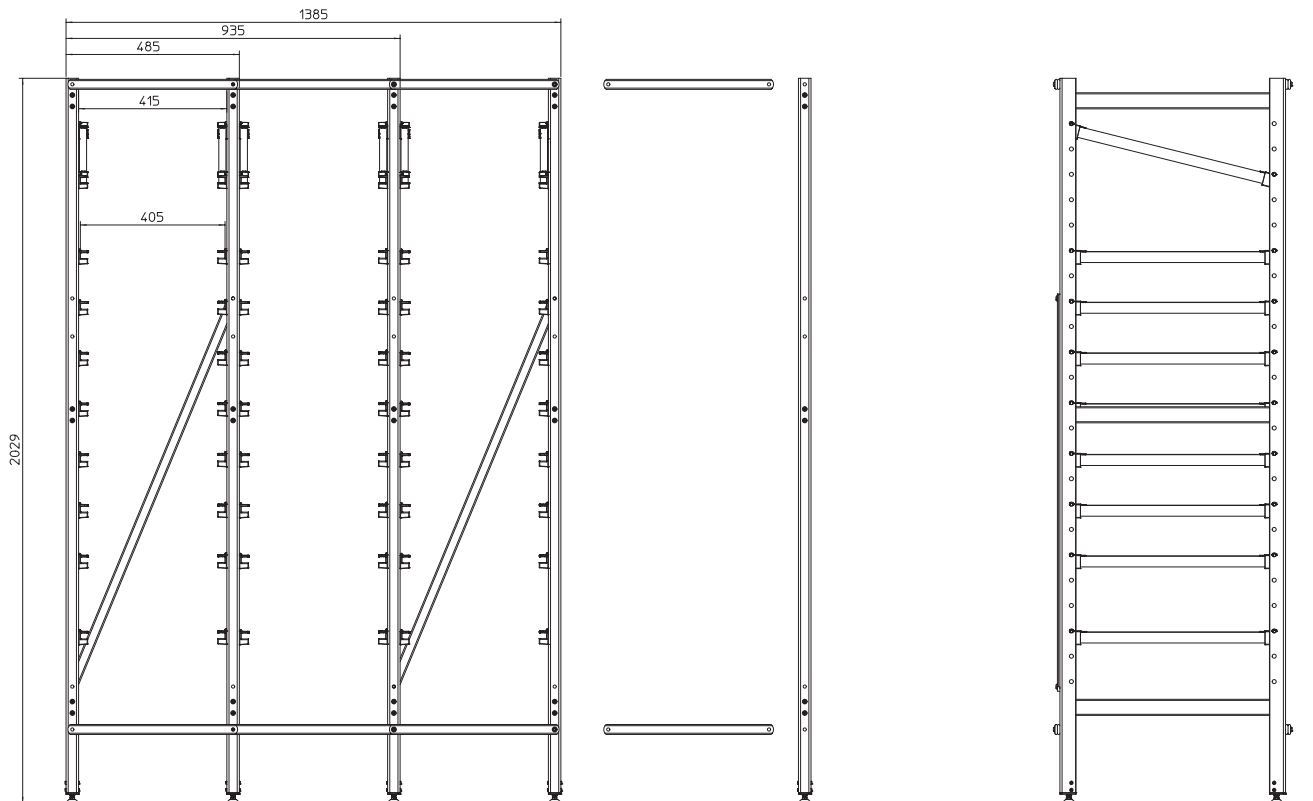

Stellingcomponenten (diepte: 600 mm)

Bestelnr. aluminium stelling	Bestelnr. stalen stelling	Bestelnr. RVS stelling	Omschrijving	Aantal rijen				Voor elke verdere aanbouwrij
				1	2	3	4	
46558	46140	46142	Stellingsegment, 2.000 × 600 mm (H × D)	2	3	4	5	1
46560	46274	46144	Verbindingsstang, 479 mm (L)	4	8	12	16	4
46562	46276	46146	Verbindingsstang diagonaal, 1.206 mm (L)	1	1	2	2	1
46563	46280	46151	Set verbindingselementen	2	3	4	5	1
	46059		Inschuifrail, 600 mm (D), rechte inbouw, van kunststof	-	-	-	-	-
	46271		Inschuifrail, 620 mm (D), schuine inbouw, aluminium geanodiseerd	-	-	-	-	-

Inschuifrails apart te bestellen

Stellingcomponenten (diepte: 400 mm)

Bestelnr. aluminium stelling	Bestelnr. stalen stelling	Bestelnr. RVS stelling	Omschrijving	Aantal rijen				Voor elke verdere aanbouwrij
				1	2	3	4	
46559	46141	46143	Stellingsegment, 2.000 × 400 mm (H × D)	2	3	4	5	1
46561	46275	46145	Verbindingsstang, 679 mm (L)	4	8	12	16	4
46562	46276	46146	Verbindingsstang diagonaal, 1.206 mm (L)	1	1	2	2	1
46563	46280	46151	Set verbindingselementen	2	3	4	5	1
	46054		Kunststof	-	-	-	-	-
	46273		Inschuifrail, 420 mm (D), schuine inbouw, aluminium geanodiseerd	-	-	-	-	-

Inschuifrails apart te bestellen

Opbouw mogelijkheden stelling met legplanken.

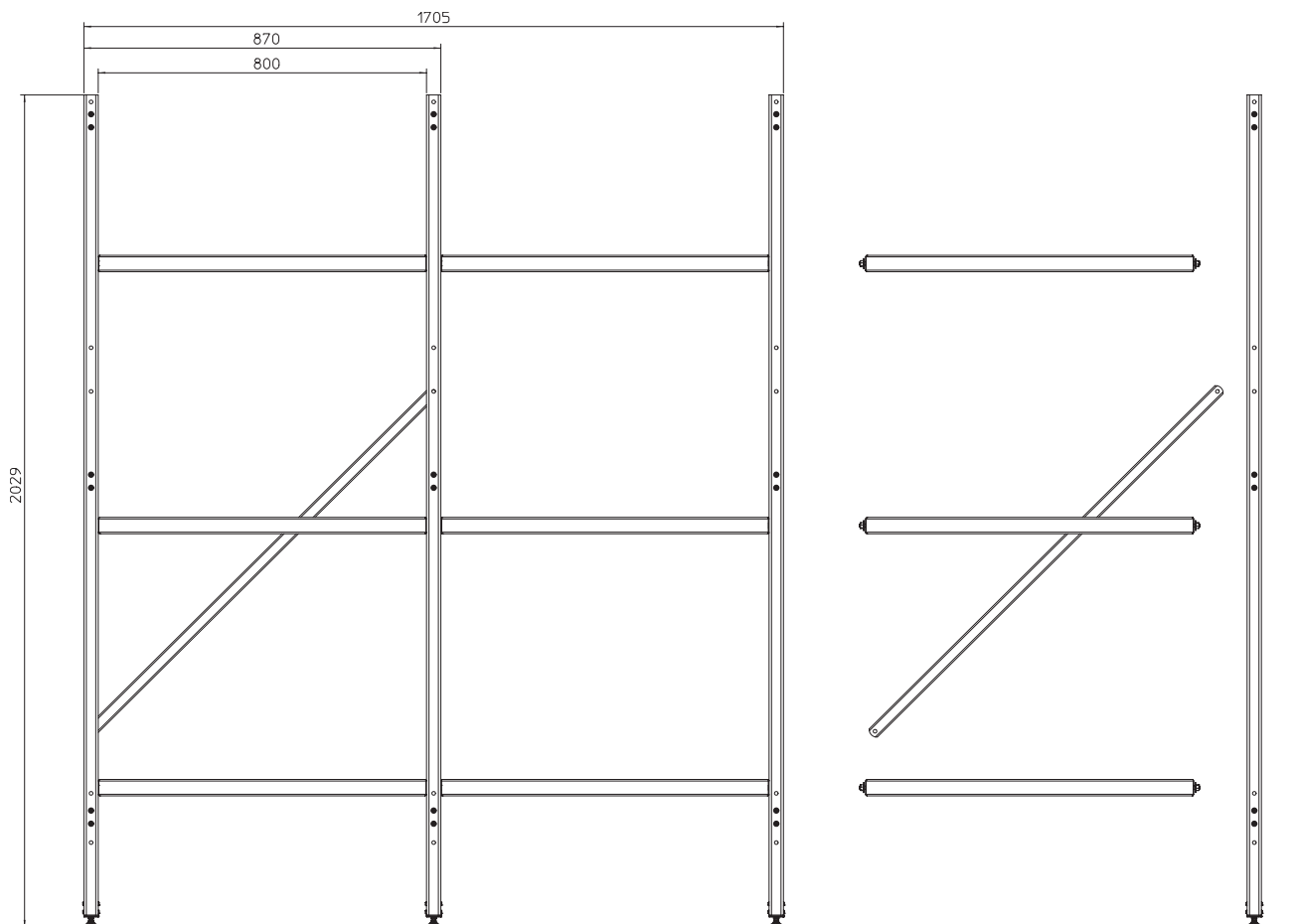

Stellingcomponenten (diepte: 600 mm)

Bestelnr. aluminium stelling	Bestelnr. stalen stelling	Bestelnr. RVS stelling	Omschrijving	Aantal rijen				Voor elke verdere aanbouwrij
				1	2	3	4	
46558	46140	46142	Stellingsegment, 2.000 × 600 mm (H × D)	2	3	4	5	1
46565	46072	46147	Legplank, 800 × 600 mm (L × D)	-	-	-	-	-
46562	46276	46146	Verbindingsstang diagonaal, 1.206 mm (L)	1	1	2	2	1
46563	46280	46151	Set verbindingselementen	2	3	4	5	1

Stellingcomponenten (diepte: 400 mm)

Bestelnr. aluminium stelling	Bestelnr. stalen stelling	Bestelnr. RVS stelling	Omschrijving	Aantal rijen				Voor elke verdere aanbouwrij
				1	2	3	4	
46559	46141	46143	Stellingsegment, 2.000 × 400 mm (H × D)	2	3	4	5	1
46566	46079	46149	Legplank, 800 × 400 mm (L × D)	-	-	-	-	-
46562	46276	46146	Verbindingsstang diagonaal, 1.206 mm (L)	1	1	2	2	1
46563	46280	46151	Set verbindingselementen	2	3	4	5	1

Opbouwopties stelling voor sterielgoedcontainers.

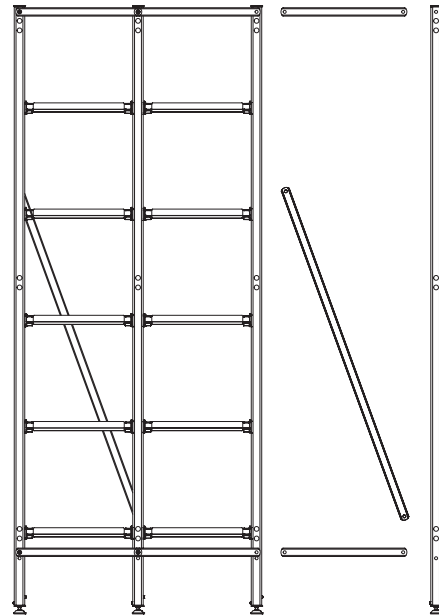

Stellingcomponenten (diepte: 600 mm)

Bestelnr.	Omschrijving	Aantal rijen			Voor elke verdere aanbouwrij
		1	2	3	
46558	Stellingsegment, 2.000 x 600 mm (HxD)	2	3	4	1
381162	Verbindsstang voor steriel rek	4	8	12	4
381163	Verbindsstang diagonaal voor steriel rek	1	1	2	1
46563	Set verbindingselementen	2	3	4	1
46059	Inschuifrail, 600 mm (D), kunststof	-	-	-	-
381165	Legplank voor steriel rek	-	-	-	-

Inschuifrails en legplanken moeten apart besteld worden.

Accessoires



Wielenset

- ▶ Wielenset bestaande uit 4 zwenkwielen, waarvan 2 met rem.
- ▶ Alleen passend voor aluminium stelling.

Bestelnr.	Omschrijving	Afmetingen
46570	Dubbele wielen	∅ 50 mm



Deksel/legplank

- ▶ 400 x 600 mm.
- ▶ Stellingdiepte: 600 mm

Bestelnr.	Omschrijving
46073	Legplank/deksel 400 x 600 mm, staal
46567	Legplank/deksel 400 x 600 mm, aluminium
46148	Legplank/deksel 400 x 600 mm, roestvrij staal



Telescooprails voor inhangen in adapterplaat

Adapterplaten

Bestelnr.	Omschrijving
373696	Bevestigingswand voor telescopische geleiders 600 mm
378902	Bevestigingswand voor telescopische geleiders 400 mm

Passende telescooprails

Bestelnr.	Omschrijving
46362	Telescopische geleider, inhangbaar, 600 mm, rechts
46363	Telescopische geleider, inhangbaar, 600 mm, links
46360	Telescopische geleider, inhangbaar, 400 mm, rechts
46361	Telescopische geleider, inhangbaar, 400 mm, links

ZARGES order-picking-wagen.

Waar ook maar linnengoed, geneesmiddelen, ver- en gebruiksgoederen betrouwbaar en hygiënisch moeten worden opgeslagen of getransporteerd: de order-picking-

wagen is de perfecte oplossing. Het multifunctionele talent wordt gebruikt in ziekenhuizen, wasserijen, industrie, horeca en bij overheidsinstanties.



Order-picking-wagen met inhangbare inschuifrails.

Open constructie

Frame is gemaakt van U-profiel, geen holle kamers, gemakkelijk te reinigen

Materiaal

Standaard is staal, kunststof coating

Uitrusting

Passend voor modules en modulemanden in verschillende hoogtes

Inschuifrails

Vorbereid voor variabel inhangbare inschuifrails

Onderstel

4 zwenkwielen, Ø 125 mm, waarvan 2 uitgerust met rem

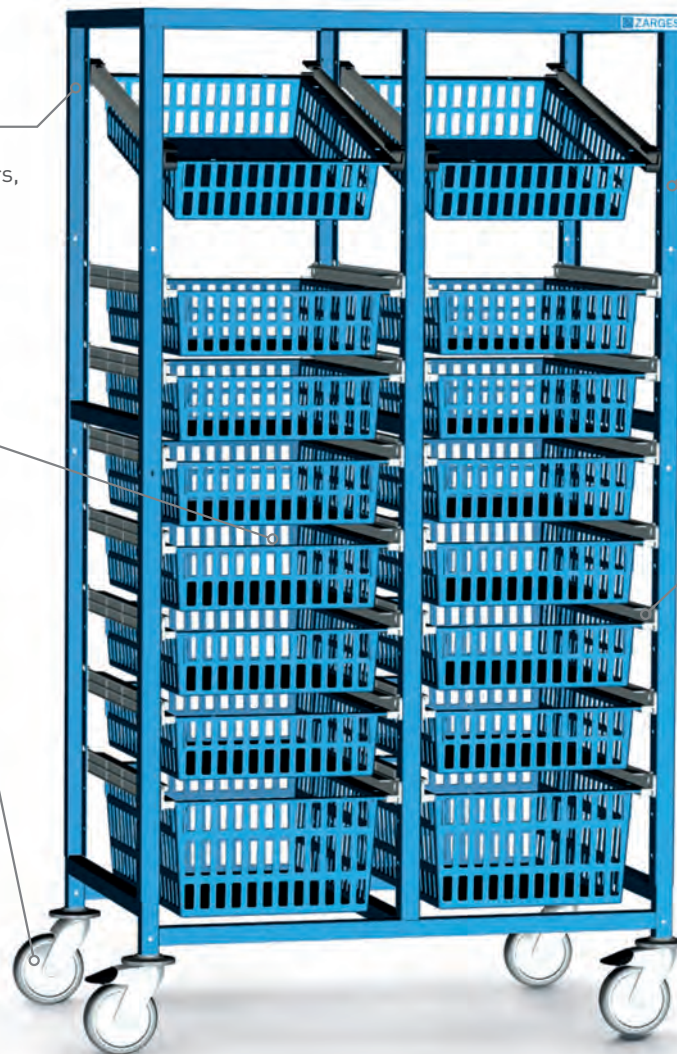

Accessoires: (zie pagina 68)



Inhangbare inschuifrails



Adapterplaat voor telescopische geleider



Zijdelings neerklapbaar werkblad



Duwbeugels

Van klein tot groot de juiste keus: order-picking-wagen.

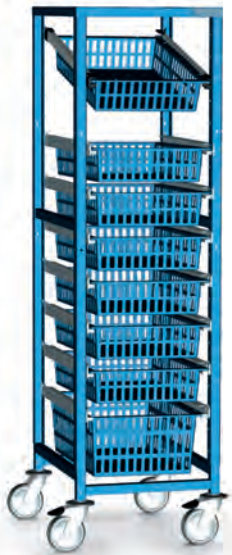

Order-picking-wagen met 1 rij

Bestelnr.	Materiaal	Inschui- breedte, mm	Afmetingen, L x D, mm	Hoogte, mm
46441	Staal, met poedercoating	400	544 x 675	1.750
366035	Staal, met poedercoating	400	544 x 675	1.900
362162	Staal, met poedercoating	600	744 x 475	1.750
367568	Staal, met poedercoating	600	744 x 475	1.900
363160	RVS	400	544 x 675	1.750
372312	RVS	400	544 x 675	1.900
368987	RVS	600	744 x 475	1.750
372313	RVS	600	744 x 475	1.900

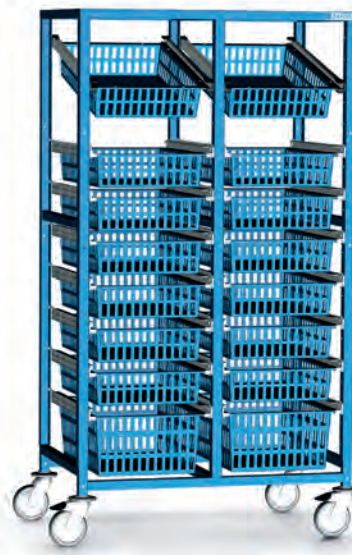

Order-picking-wagen met 2 rijen

Bestelnr.	Materiaal	Inschui- breedte, mm	Afmetingen, L x D, mm	Hoogte, mm
46442	Staal, met poedercoating	400	993 x 675	1.750
366045	Staal, met poedercoating	400	544 x 675	1.900
365738	Staal, met poedercoating	600	1.393 x 475	1.750
367567	Staal, met poedercoating	600	1.393 x 475	1.900
362795	RVS	400	933 x 675	1.750
364839	RVS	400	933 x 675	1.900
368988	RVS	600	1.393 x 475	1.750



Order-picking-wagen met legplank

Bestelnr.	Materiaal	Inschui- breedte, mm	Afmetingen, mm	Hoogte, mm
46443	Staal, met poedercoating	400	1.378 x 675	1.750
366042	Staal, met poedercoating	400	1.378 x 675	1.900

Order-picking-wagen met 3 rijen

Bestelnr.	Materiaal	Inschui- breedte, mm	Afmetingen, L x D, mm	Hoogte, mm
366043	Staal, met poedercoating	400	1.440 x 675	1.900

Accessoires

Bestelnr.	Omschrijving
46059	Inschuifrail, 600 mm (D), rechte inbouw
46271	Inschuifrail, 620 mm (D), schuine inbouw
46054	Inschuifrail, 400 mm (D), rechte inbouw
46273	Inschuifrail, 420 mm (D), schuine inbouw
46072	Legplank, 800 x 600 mm (L x D)

Speciale accessoires voor inschuifbreedte 400 mm

Bestelnr.	Omschrijving
370903	Normrail
373696	Adapterplaat voor inhangbare telescopische geleiders
374752	Neerklapbaar werkblad

Nog een variant: order-picking-wagen met vaste inschuifrails.



Order-picking-wagen met vaste inschuifrails

- ▶ Open constructie.
- ▶ Variabel uit te rusten met ZARGES ISO-modules.
- ▶ 4 zwenkwielen, $\varnothing 125$ mm, waarvan 2 uitgerust met rem.
- ▶ In staal, bekleed met kunststof, of roestvrij staal leverbaar.
- ▶ 10 inschuifrails per rij.
- ▶ Kleur: lichtgrijs.

Order-picking-wagen met 1 rij

Bestelnr.	Materiaal	Inschuif-breedte, mm	Afmetingen, L x D, mm	Hoogte, mm
46091	RVS	400	535 x 720	1.735
46096	Staal, met poedercoating	400	535 x 720	1.735

Order-picking-wagen met 2 rijen

Bestelnr.	Materiaal	Inschuif-breedte, mm	Afmetingen, L x D, mm	Hoogte, mm
46092	RVS	400	970 x 720	1.735
46097	Staal, met poedercoating	400	970 x 720	1.735

Order-picking-wagen met 3 rijen

Bestelnr.	Materiaal	Inschuif-breedte, mm	Afmetingen, L x D, mm	Hoogte, mm
46093	RVS	400	1.404 x 720	1.735
46098	Staal, met poedercoating	400	1.404 x 720	1.735

Veel plek op weinig ruimte: standrekken.



Standrekken

- ▶ De basiseenheden bestaan uit vier verchroomde roosterplanken en vier hoekpalen.
- ▶ Aanbouweenheden zijn uitgerust met 2 hoekpalen evenals 2 "S"-haken per legplank voor het verbinden van de basis- en aanbouweenheden.
- ▶ De ringgroeven in de hoekpalen maken de legplanken telkens ca. 25 mm in hoogte te verstellen.
- ▶ De roosterplanken kunnen bij de standaardeenheden tot max. 400 kg per plank worden belast.

Basiseenheden

Diepte, ca. mm	Breedte, ca. mm	Bestel-nr. Hoogte 1650 ca. mm	Bestel-nr. Hoogte 1.800 ca. mm	Bestel-nr. Hoogte 2.180 ca. mm
457	610	ST46B4	ST46C4	ST46D4
457	764	ST47B4	ST47C4	ST47D4
457	912	ST49B4	ST49C4	ST49D4
457	1.062	ST410B4	ST410C4	ST410D4
457	1.217	ST412B4	ST412C4	ST412D4
457	1.520	ST415B4	ST415C4	ST415D4
457	1.826	ST418B4	ST418C4	ST418D4
610	610	ST66B4	ST66C4	ST66D4
610	764	ST67B4	ST67C4	ST67D4
610	912	ST69B4	ST69C4	ST69D4
610	1.062	ST610B4	ST610C4	ST610D4
610	1.217	ST612B4	ST612C4	ST612D4
610	1.520	ST615B4	ST615C4	ST615D4
610	1.826	ST618B4	ST618C4	ST618D4

Accessoires



Uittrekbare kledingstang (AK)

Van roestvrij staal
(uitgetrokken lengte 340 mm)



EK

Etikethouder



F4/F6

Vakverdeler H 230 x L 457 mm
Vakverdeler H 230 x L 610 mm



KKL

Klemmen voor randstangen

Uitstekend gesorteerd onderweg: sorteer-leggerwagen.

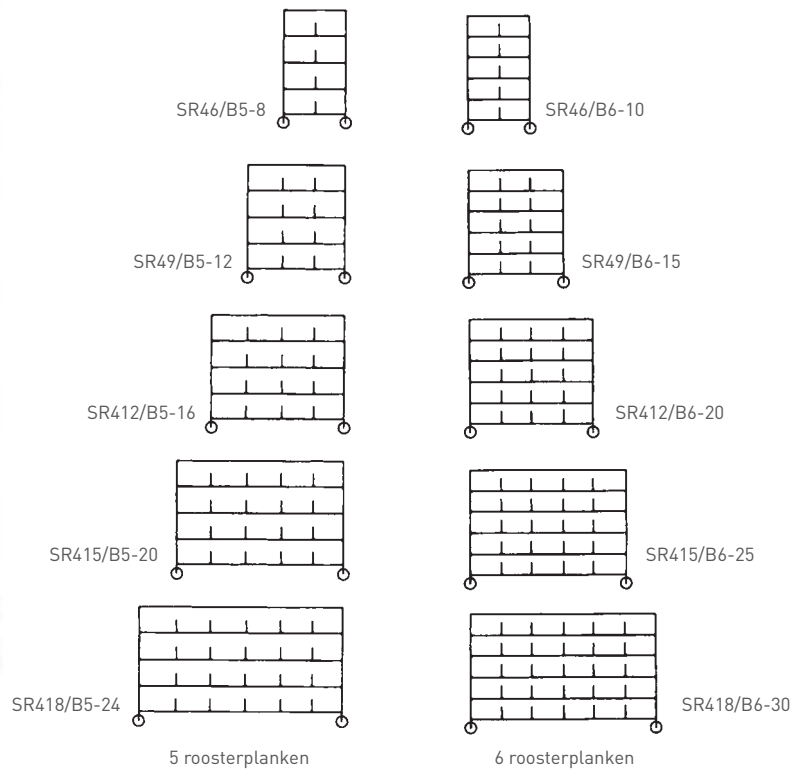

Sorteer-leggerwagen

- ▶ 5 of 6 roosterplanken.
- ▶ 4 hoekpalen.
- ▶ Vakken met etikethouders.
- ▶ Randstangen, aan drie zijden.
- ▶ 4 wielen, $\varnothing 150$ mm, waarvan 2 met dubbele stop.

Afmetingen van de vakken: 290 × 340 mm

Bestelnr.	Aantal vakken	Afmetingen, D × B × H, ca. mm
SR46/B5-8	8	457 × 610 × 1.825
SR66/B5-8	8	610 × 610 × 1.825
SR49/B5-12	12	457 × 912 × 1.825
SR69/B5-12	12	610 × 912 × 1.825
SR412/B5-16	16	457 × 1.217 × 1.825
SR612/B5-16	16	610 × 1.217 × 1.825
SR415/B5-20	20	457 × 1.520 × 1.825
SR615/B5-20	20	610 × 1.520 × 1.825
SR418/B5-24	24	457 × 1.826 × 1.825
SR618/B5-24	24	610 × 1.826 × 1.825

Afmetingen van de vakken: 290 × 265 mm

Bestelnr.	Aantal vakken	Afmetingen, D × B × H, ca. mm
SR46/B6-10	10	457 × 610 × 1.825
SR66/B6-10	10	610 × 610 × 1.825
SR49/B6-15	15	457 × 912 × 1.825
SR69/B6-15	15	610 × 912 × 1.825
SR412/B6-20	20	457 × 1.217 × 1.825
SR612/B6-20	20	610 × 1.217 × 1.825
SR415/B6-25	25	457 × 1.520 × 1.825
SR615/B6-25	25	610 × 1.520 × 1.825
SR418/B6-30	30	457 × 1.826 × 1.825
SR618/B6-30	30	610 × 1.826 × 1.825



Medical

Mobiele organisatiesystemen

Producten voor ondersteuning bij afdelingsinterne processen en mobiel voorraadbeheer op het gebied van verzorging, medicijnendistributie, visite en service.

.....

Productoverzicht	74-75
MPO functionele trolleys	76-81
MPO verzorgingstrolleys	82-83
MPO medicijntrolleys	84-85
MPO anesthesietrolleys	86-87
MPO reanimatietrolleys	88-89
MPO verbandtrolleys	90 -91
MPO IT-trolleys	92-93
Accessoires voor MPO functionele trolleys	94-99
Multifunctionele wagens	100-101
Medicijnendistributiesysteem	102-104
Medicijncassette	105
Apothekersrek	106
Accessoires	107



MPO verbandtrolley



Medicijnendistributie



MPO anesthesietrolley



Verzorgingstrolleys met lades



Medicijntrolleys met rolluik



Verzorgingstrolleys met uitneembare modulemanden

Met systeem naar een optimale oplossing.

In de gezondheidszorg worden uiteenlopende eisen gesteld aan verzorgings-, afdelings- of visitetrolleys. De modulaire verplegings- en organisatiewagens van ZARGES kunnen exact worden aangepast aan individuele wensen en eisen om op die manier optimaal uitgerust te zijn voor elke denkbare toepassing. Dankzij het modulaire systeem, opgebouwd uit enkele basiscomponenten, zijn talrijke

varianten mogelijk die qua functionaliteit en vormgeving kunnen worden geconfigureerd voor speciale behoeften en eisen. Bovendien zijn alle MPO-modellen dankzij hun onbeperkte mobiliteit op elk moment en flexibel inzetbaar – als verzorgingstrolley, geneesmiddelenwagen of als verplaatsbaar elektronisch, informatieverwerkend werkstation.



1 Werkbladvarianten. ABS-kunststof met en zonder opstaande rand en HPL-massief kunststof. **2 Duwbeugel.** Gegoten scharnier, met kunststof bekleed, voor comfortabele handling, gemakkelijk te reinigen. **3 Zijwand.** Naar keuze met gekleurd middensegment. **4 Stootrand.** Slijtvast, tegen desinfectiemiddelen bestendig ingeperst kunststof stootrubber. **5 Wielen.** Kunststof dubbele wielen, als optie met stootrand, 4 precisie-zwenkwielen, Ø 125 mm, waarvan 2 met rem voor maximale mobiliteit voor waar weinig ruimte is. **6 Hoekprofielen.** Van geanodiseerd aluminium. **7 Wagenbodem.** Van stabiele kunststof plaat. **8 Ladegreep.** Gegoten scharnier, met kunststof bekleed, voor comfortabele handling, gemakkelijk te reinigen, optioneel met kleurherkenning.

Standaard modellen.



Laden

Geschikt voor ZARGES ISO-modules, rustend op telescooprails.



Rolluiken voorzien van draagwanden

Geschikt voor ZARGES ISO-modules en moduleladen, rustend op kunststof draagwand, ruimtebesparend openen.



Rolluik met variabele telescooprails

Geschikt voor ZARGES ISO-modules en moduleladen, rustend op telescooprails met softclose.



Open met moduleladen

Rustend op telescooprails en uitneembaar.

Standaard maten.

Werkhoogtes



Werkhoogte ca. 900 mm = 58 HE



Werkhoogte ca. 1.000 mm = 66 HE



Werkhoogte ca. 1.100 mm = 74 HE

1 HE = 12,5 mm, met HE wordt de gebruikshoogte aangegeven.

ISO-breedtes



0,5-ISO

- ▶ Inschuifbreedte voor ISO-halve module: 400 × 300 mm.
- ▶ Afmetingen: (B × D) ca. 520 × 595 mm.



1 ISO

- ▶ Inschuifbreedte voor ISO-module: 600 × 400 mm.
- ▶ Afmetingen: (B × D) ca. 720 × 595 mm.

Indeling van de laden en rolluiken.



MPO standaard laden

	Ladehoogte	Bedoeld voor ISO-modules
8 HE	100 mm	ISO-module 600 × 400 × 50 mm
10 HE	125 mm	ISO-module 600 × 400 × 50 mm ISO-module 600 × 400 × 100 mm
12 HE	150 mm	ISO-module 600 × 400 × 100 mm
20 HE	250 mm	ISO-module 600 × 400 × 200 mm
26 HE	325 mm	ISO-module 600 × 400 × 200 mm Hangmappenhouder

Laden verkrijgbaar in 0,5 en 1 ISO.



MPO standaard rolluik

Hoogte, mm	Breedte 400 mm, bestelnr.	Breedte 600 mm, bestelnr.
900	31001872	31001871
1.000	31001873	31001261
1.100	31001875	31001874

Opties – individualiteit is onze kracht.

Naast talrijke beproefde standaardmodellen heeft u de mogelijkheid alle verzorgings- en organisatietrolleys overeenkomstig uw dagelijkse behoeften te configureren. Dit begint met de keuze van de ladefronten of rolluiken tot en met dragersystemen voor de inschuifsystemen.

De dragersystemen kunnen aan uw speciale eisen worden aangepast en het materiaal en de functie van de werkbladen kunnen op verschillende manieren worden gecombineerd. Wij geven u graag advies bij het samenstellen.

Werkbladen



ABS met opstaande rand

- ▶ Zonder gereedschap afneembaar.
- ▶ Alleen verkrijgbaar voor 1 ISO.



ABS zonder opstaande rand

- ▶ Zonder gereedschap afneembaar.
- ▶ Alleen verkrijgbaar voor 1 ISO.



HPL zonder opstaande rand

- ▶ Vast gemonteerd.
- ▶ Verkrijgbaar voor 1 en 0,5 ISO.

Sluitsystemen



Cilinderslot

- ▶ Gelijk sluitend.
- ▶ Verkrijgbaar voor laden en rolluiken.
- ▶ Optioneel verschillend sluitend.



Digitaal slot

- ▶ Aanpasbare cijfercode.
- ▶ Verkrijgbaar voor rolluiken.



Badge-slot

- ▶ Verkrijgbaar voor laden en rolluiken.
- ▶ Individuele programmering.

Kleurkeuze MPO functionele trolleys.

Individuele kleurvormgeving door gekleurde ladegrepen



Standaard kleuruitvoering: Frontpanelen en zijwanden in wit, ladegrepen in blank aluminium.



RAL 9006, blank aluminium



RAL 240 70 30, blauw



RAL 140 60 50, groen



RAL 095 80 80, geel



RAL 030 40 60, rood

Optionele kleurgeving door extra gekleurde zijwanden



RAL 9016, blank



RAL 240 70 30, blauw



RAL 140 60 50, groen



RAL 095 80 80, geel



RAL 030 40 60, rood

Professionele helpers: MPO verzorgingstrolleys voor alle taken op de afdeling.

De betrouwbare metgezel bij alle werkfasen maakt een overzichtelijke opslag van alle ver- en gebruiksgoederen mogelijk. Alle accessoires kunnen apart weggenomen en gemakkelijk gereinigd worden.





MPO verzorgingstrolley met laden type 1

- ▶ Uitgerust met laden voor het opnemen van modules en modulemanden met hoogtes van 50/100/200 mm.
- ▶ Laden rustend op telescopische geleiders met softclose.
- ▶ Optioneel met uittrekblokkering.
- ▶ Standaard kleur: blank aluminium, individuele kleur mogelijk middels gekleurde ladegrepen.
- ▶ Als speciale uitvoering middenelement in andere kleur naar keuze mogelijk.
- ▶ Verschillende hoogtes leverbaar.
- ▶ Vrij te kiezen accessoires uit de accessoirelijst vanaf pagina 94.



MPO verzorgingstrolley met rolluik type 2

- ▶ Ruimtebesparend openen door rolluik, gemakkelijk toegang tot interieur.
- ▶ Interieur: variabel uit te rusten met ZARGES modules op dragerwanden of telescooprails.
- ▶ Standaard kleur: blank aluminium.
- ▶ Als speciale uitvoering middenelement in andere kleur naar keuze mogelijk.
- ▶ Verschillende hoogtes leverbaar.
- ▶ Vrij te kiezen accessoires uit de accessoirelijst vanaf pagina 94.

Type	Buitenafmetingen, L × B, ca. mm	ISO-breedte, mm	Werkhoogte, 900 mm	Werkhoogte, 1.000 mm	Werkhoogte, 1.100 mm
1/2	720 × 595	600 × 400	•	•	•

Functie en design perfect gedoseerd: MPO medicijntrolley.

Door het variabele en op de praktijk afgestemde interieur kan met de medicijntrolley de dagelijkse medicatie veilig en op de patiënt afgestemd worden getransporteerd en gedistribueerd.





MPO medicijntrolley type 1

- ▶ MPO functionele trolley voor medicijndistributieplateau.
- ▶ Variabel uit te rusten met ZARGES modules en medicijnenplateau op draagwanden.
- ▶ Rolluik, afsluitbaar met digitaal slot.
- ▶ Zwenkarm voor laptop, in hoogte verstelbaar.
- ▶ Zijdelings neerklapbaar werkblad.
- ▶ Standaard kleur: blank aluminium.
- ▶ Als speciale uitvoering middenelement in andere kleur naar keuze mogelijk.
- ▶ Verschillende hoogtes leverbaar.
- ▶ Diverse accessoires mogelijk uit de accessoirelijst vanaf pagina 94.



MPO medicijntrolley type 2

- ▶ Variabel uit te rusten met ZARGES modules.
- ▶ Rolluik, afsluitbaar met digitaal slot.
- ▶ Zwenkarm voor laptop, in hoogte verstelbaar.
- ▶ Zijdelings neerklapbaar werkblad.
- ▶ Standaard kleur: blank aluminium.
- ▶ Als speciale uitvoering middenelement in andere kleur naar keuze mogelijk.
- ▶ Verschillende hoogtes leverbaar.
- ▶ Diverse accessoires mogelijk uit de accessoirelijst vanaf pagina 94.



MPO medicijntrolley type 3

- ▶ Uitgerust met laden voor het opnemen van modules en modulemanden in hoogtes van 50/100/200 mm.
- ▶ Laden rustend op telescopische geleiders met softclosing.
- ▶ Optioneel met uittrekblokkering.
- ▶ Standaard kleur: blank aluminium, individuele kleurvormgeving door gekleurde ladegrepen.
- ▶ Als speciale uitvoering middenelement in andere kleur naar keuze mogelijk.
- ▶ Verschillende hoogtes leverbaar.
- ▶ Diverse accessoires mogelijk uit de accessoirelijst vanaf pagina 94.

Type	Buitenafmetingen, L × B, ca. mm	Inschuifafmetingen, L × B, ca. mm	Werkhoogte, 900 mm	Werkhoogte, 1.000 mm	Werkhoogte, 1.100 mm
1	795 × 595	600 × 400	•	•	•
2	720 × 595	600 × 400	•	•	•
3	720 × 595	600 × 400	•	•	•

Alles in het oog houden, alles bij de hand hebben: MPO anesthesietrolleys.

In de anesthesie is het absoluut noodzakelijk alle benodigde hulpmiddelen snel bij de hand te hebben. Dankzij het flexibele interieur van de MPO anesthesietrolley kunnen deze overzichtelijk en ruimtebesparend worden aangebracht.





MPO anesthesietrolley type 1

- ▶ Moduleladen rustend op wand met dragers.
- ▶ Beugelopbouw, uitgerust met spuitdispenser, 2×5-voudig.
- ▶ Infuushouder.
- ▶ Zijdelings neerklapbaar werkblad.
- ▶ Werkblad van ABS-kunststof met opstaande rand.
- ▶ Standaard kleur: blank aluminium.
- ▶ Als speciale uitvoering middenelement in andere kleur naar wens mogelijk.
- ▶ Verschillende hoogtes leverbaar.
- ▶ Diverse accessoires mogelijk uit de accessoirelijst vanaf pagina 94.



MPO anesthesietrolley type 2

- ▶ Uitgerust met lade voor module of modulemand in hoogtes van 50/100/200 mm, separaat uittrekbaar, met softclose.
- ▶ Beugelopbouw, uitgerust met spuitdispenser, 1×5-voudig en 1×3-voudig.
- ▶ Werkblad van ABS-kunststof met opstaande rand.
- ▶ Afvalbak met voetbediening.
- ▶ Optioneel met uittrekblokkering.
- ▶ Standaard kleur: blank aluminium, individuele kleurvormgeving door gekleurde ladegrepen.
- ▶ Als speciale uitvoering middenelement in andere kleur naar keuze mogelijk.
- ▶ Verschillende hoogtes leverbaar.
- ▶ Diverse accessoires mogelijk uit de accessoirelijst vanaf pagina 94.

Type	Buitenafmetingen, L×B, ca. mm	Inschuifafmetingen 1 ISO, L×B, mm	Werkhoogte, 900 mm	Werkhoogte, 1.000 mm	Werkhoogte, 1.100 mm
1	720 × 595	600 × 400	•	•	•
2	720 × 595	600 × 400	•	•	•

Wanneer elke handeling telt: MPO reanimatietrolleys.

Door een variabel interieur en het overzichtelijk en plaatsbesparend aanbrengen van alle componenten die voor een reanimatietrolley nodig zijn, voldoet deze trolley aan alle eisen.





MPO reanimatietrolley type 1

- ▶ Uitgerust met laden voor het opnemen van ISO-norm-modules, variabel voor modules en modulemanden met hoogtes van 50/100/200 mm.
- ▶ Laden rustend op telescopische geleiders met softclosing.
- ▶ Zwenkarm voor defibrillator, in hoogte verstelbaar.
- ▶ Standaard kleur: blank aluminium, kleurvormgeving door gekleurde ladegrepen in rood RAL 030 40 60.
- ▶ Verschillende hoogtes leverbaar.
- ▶ Diverse accessoires mogelijk uit de accessoirelijst vanaf pagina 94.



MPO reanimatietrolley type 2

- ▶ Uitgerust met laden voor het opnemen van ISO-norm-modules, variabel voor modules en modulemanden met hoogtes van 50/100/200 mm.
- ▶ Laden rustend op telescopische geleiders met softclosing.
- ▶ Beugelopbouw voor de montage van diverse accessoires.
- ▶ Standaard kleur: blank aluminium, kleurvormgeving door gekleurde ladegrepen in rood RAL 030 40 60.
- ▶ Verschillende hoogtes leverbaar.
- ▶ Diverse accessoires mogelijk uit de accessoirelijst vanaf pagina 94.



Reanimatieplank (achterkant)

Basisuitvoering reanimatietrolley

- ▶ Infuushouder.
- ▶ Ladeverzegeling.
- ▶ Houder voor zuurstofflessen.
- ▶ Reanimatieplank op achterwand van de trolley.
- ▶ Kleur: Rood RAL 030 40 60.

Type	Buitenafmetingen, L × B, ca. mm	Inschuifafmetingen 1 ISO, L × B, mm	Werkhoogte, 1.000 mm	Werkhoogte, 1.100 mm
1	720 × 595	600 × 400	•	•
2	720 × 595	600 × 400	•	•

Modulair en veelzijdig: MPO verbandtrolleys.

Met de MPO verbandtrolleys bent u optimaal uitgerust voor elke inzet. Of het nu om verbandmiddelen gaat of om gebruik als universele wagen: de MPO-uitvoeringen bieden door hun compacte afmetingen optimale wendbaarheid en veel ruimte.





MPO verbandtrolley type 1

- ▶ MPO 0,5 ISO functiewagen.
- ▶ Uitgerust met laden voor halve modules in 50/100 mm, separaat uittrekbaar, met softclosing.
- ▶ Laden rustend op telescopische geleiders met softclosing.
- ▶ Optioneel met uittrekblokkering.
- ▶ Beugelopbouw voor de montage van diverse accessoires.
- ▶ Standaard kleur: blank aluminium, individuele kleur mogelijk door gekleurde ladegrepen.
- ▶ Als speciale uitvoering middenelement in andere kleur naar keuze mogelijk.
- ▶ Verschillende hoogtes leverbaar.
- ▶ Diverse accessoires mogelijk uit de accessoirelijst vanaf pagina 94.



MPO verbandtrolley type 2

- ▶ MPO 0,5 ISO functiewagen.
- ▶ Uitgerust met laden voor halve modules in 50/100 mm, separaat uittrekbaar, met softclosing.
- ▶ Laden rustend op telescopische geleiders met softclosing.
- ▶ Hoekpaal voor het opsteken van accessoires.
- ▶ Optioneel met uittrekblokkering.
- ▶ Standaard kleur: blank aluminium, individuele kleurvormgeving door gekleurde ladegrepen.
- ▶ Als speciale uitvoering middenelement in andere kleur naar keuze mogelijk.
- ▶ Verschillende hoogtes leverbaar.
- ▶ Diverse accessoires mogelijk uit de accessoirelijst vanaf pagina 94.

Type	Buitenafmetingen grondvlak, mm	Inschuifafmetingen 0,5 ISO, mm	Werkhoogte, ca. 900 mm	Werkhoogte, ca. 1.000 mm	Werkhoogte, ca. 1.100 mm
1/2	520 × 595	400 × 300	•	•	•

Perfect voor de dagelijkse visite: MPO IT-trolleys

De MPO visite-/IT-trolleys conform ISO-norm zijn onmisbaar bij de dagelijkse visite. Alle patiëntdocumentatie is altijd binnen handbereik, elektronisch of analoog als dossier. De MPO IT-trolleys zijn veelzijdig inzetbaar voor laptop, computer en overige IT-randapparatuur.





MPO IT-trolley type 1

- ▶ Uitgerust met laden.
- ▶ Laden rustend op telescopische geleiders.
- ▶ Toetsenbordlade.
- ▶ Vesa-monitorhouder.
- ▶ Zijdelings neerklapbaar werkblad.
- ▶ Afsluitbaar vak voor stroomvoorziening, Thin Client, router.
- ▶ Aanduiding van laadtoestand.
- ▶ Standaard kleur: blank aluminium, individuele kleurvormgeving door gekleurde ladegrepen.
- ▶ Als speciale uitvoering middenelement in andere kleur naar keuze mogelijk.
- ▶ Verschillende hoogtes leverbaar.
- ▶ IT-uitrusting en monitor niet meegeleverd.



MPO IT-trolley type 2/verzorgingsdocumentatie

- ▶ Ruimtebesparend openen door rolluik.
- ▶ Interieur: variabel uit te rusten met moduleladen en modulemanden, op dragerwanden of telescooprails.
- ▶ Toetsenbordlade.
- ▶ Vesa-monitorhouder.
- ▶ Afsluitbaar vak voor stroomvoorziening, Thin Client, router.
- ▶ Aanduiding van laadtoestand.
- ▶ Standaard kleur: blank aluminium.
- ▶ Als speciale uitvoering middenelement in andere kleur naar keuze mogelijk.
- ▶ Verschillende hoogtes leverbaar.
- ▶ IT-uitrusting en monitor niet meegeleverd.

Veelzijdige accessoires voor modulaire verzorgings- en organisatietrolleys.

In aanvulling op talrijke beproefde standaardmodellen kunt u al uw MPO functietrolleys aanpassen aan uw dagelijkse behoeften. Zo kunt u het systeem eenvoudig en zonder gereedschap zelf naar wens vormgeven.



Hoekpaal	Bestelnr.	Afmetingen, L × B × H, mm
 <p>Voor het opnemen van accessoires 350 mm lang</p> <p>Materiaal: aluminium, geanodiseerd</p>	46099	∅ 30

Normrail zijkant	Bestelnr.	Afmetingen, L × B × H, mm
 <p>Voor korte zijkant, voor wagendiepte 400 mm</p>	46488	565 × 40 × 105
 <p>Voor korte zijkant, voor wagendiepte 600 mm</p> <p>Materiaal: RVS</p>	46490	765 × 40 × 105

Normrail voor achterwand	Bestelnr.	Afmetingen, L × B × H, mm
 <p>Voor achterkant, voor wagendiepte 400 mm</p> <p>Materiaal: RVS</p>	46169	687 × 40 × 98

Beugelopbouw	Bestelnr.	Afmetingen, L × B, mm
 <p>Voor het opnemen van accessoires, montage op het werkblad, voor wagendiepte 400 mm</p> <p>Materiaal: aluminium, geanodiseerd en RVS</p>	46418	662 × 560

Normrail voor beugelopbouw	Bestelnr.	Afmetingen, L × B × H, mm
 <p>Voor het opnemen van accessoires, uitbreiding van beugelopbouw, voor wagendiepte 400 mm</p> <p>Materiaal: RVS rails met kunststof klemgedeelte</p>	46494	670 × 31 × 47

Verlengstuk voor beugelopbouw	Bestelnr.	Afmetingen, L × B × H, mm
 <p>Voor het opnemen van accessoires, uitbreiding van beugelopbouw</p> <p>Materiaal: RVS rails met kunststof klemgedeelte</p>	46419	198 × 47 × 31

Set verlengstukken voor beugelopbouw	Bestelnr.	Afmetingen, L × B × H, mm
 <p>Voor het opnemen van accessoires, uitbreiding van beugelopbouw</p>	46497	236 × 500 × 34

Universele dispenser 500 ml met druijbakje	Bestelnr.	Afmetingen, L × B × H, mm
 <p>Behuizing van aluminium, RVS pomp met korte hefboom</p>	46153	103 × 194 × 286

Handschoenhouder enkelvoudig		Bestelnr.	Afmetingen, L × B × H, mm
	Voor het opnemen van handschoenenbox	46168	145 × 125 × 250
Materiaal: staal, bekleed met kunststof			

Handschoenhouder drievoudig		Bestelnr.	Afmetingen, L × B × H, mm
	Voor het opnemen van 2 en 3 handschoenenboxen	46170	276 × 978 × 415
Materiaal: staal, bekleed met kunststof			

Handschoenhouder draadstaal drievoudig		Bestelnr.	Afmetingen, L × B × H, mm
	Voor inhangen aan normrail	46331	260 × 205 × 395
Materiaal: staal, bekleed met kunststof			

Handschoenhouder draadstaal enkelvoudig		Bestelnr.	Afmetingen, L × B × H, mm
	Voor inhangen aan normrail	46332	157 × 267 × 130
Materiaal: staal, met poedercoating			

Afvالبak gesloten met voetbediening		Bestelnr.	Afmetingen, L × B × H, mm
	Met klapdeksel, 12 l Met klapdeksel, 20 l	46229 46496	254 × 248 × 423 410 × 170 × 400
Materiaal: staal, bekleed met kunststof			

Afvالبak open		Bestelnr.	Afmetingen, L × B × H, mm
	Zonder deksel, 12 l Zonder deksel, 20 l	46163 46487	240 × 219 × 393 410 × 170 × 395
Materiaal: staal, bekleed met kunststof			

Houder voor halve module		Bestelnr.	Afmetingen, L × B × H, mm
	Voor inhangen aan normrail	46439	450 × 360 × 80
Materiaal: staal, bekleed met kunststof, zilverkleurig			

Documentenhouder		Bestelnr.	Afmetingen, L × B × H, mm
	Voor inhangen aan normrail	46253	350 × 100 × 315
Materiaal: kunststof, wit			

Bevestigingsring		Bestelnr.	Afmetingen, L × B × H, mm
	Voor naaldcontainer, voor inhangen aan normrail	46335	145 × 130 × 160
Materiaal: staal, met poedercoating			

Bevestigingshouder		Bestelnr.	Afmetingen, L × B × H, mm
	Voor naaldcontainer, voor inhangen aan normrail	46152	100 × 70 × 150
Materiaal: staal, bekleed met kunststof			

Zippboxhouder, drievoudig		Bestelnr.	Afmetingen, L × B × H, mm
	Voor inhangen aan normrail	46333	180 × 349 × 573
Materiaal: staal, bekleed met kunststof			

Draadmand voor normrail		Bestelnr.	Afmetingen, L × B × H, mm
	Voor inhangen aan normrail	46334	128 × 405 × 146
Materiaal: staal, met poedercoating			

Spuitendispenser		Bestelnr.	Afmetingen, L × B × H, mm
	Voor montage aan beugelopbouw 3 transparante voorraadbakken 5 transparante voorraadbakken	46364 46365	600 × 198 × 228 600 × 136 × 164
Materiaal: kunststof, grijs			

Spuitendispenser (FIFO)		Bestelnr.	Afmetingen, L × B × H, mm
	Voor montage aan beugelopbouw 3 transparante voorraadbakken 5 transparante voorraadbakken	46348 46349	600 × 200 × 245 600 × 135 × 165
Materiaal: kunststof, grijs			

Katheterkoker		Bestelnr.	Afmetingen, L × B × H, mm
	Voor inhangen aan normrail	46391	162 × 95 × 560
Materiaal: RVS, gepolijst			

1 set bevestigingshaken		Bestelnr.	Afmetingen, L × B × H, mm
	Voor hangplaten	46247	70 × 30 × 70

Werkblad neerklapbaar, HPL		Bestelnr.	Afmetingen, L × B × H, mm
	Voor wagendiepte 400 mm	46489	502 × 408 × 35
Materiaal: HPL-kunststof, zilverkleurig			

Werkblad neerklapbaar, ABS		Bestelnr.	Afmetingen, L × B × H, mm
	Voor wagendiepte 400 mm	46154	522 × 400 × 45
Materiaal: ABS-kunststof, zilverkleurig			

Reanimatieplank		Bestelnr.	Afmetingen, L × B × H, mm
	Montage aan achterkant, voor wagendiepte 400 mm	46491	730 × 500 × 6
Materiaal: HPL-kunststof, lichtgrijs			

Houder voor zuurstofflessen		Bestelnr.	Afmetingen, L × B × H, mm
	Montage aan profielen van korte zijkant	46492	130 × 110 × 290
Materiaal: staal bekleed met kunststof, zilverkleurig			

Instrumentenbak met sleufdeksel		Bestelnr.	Afmetingen, L × B × H, mm
	Instrumentenbak met houder om in te hangen aan de normrail	46493	455 × 300 × 130
Materiaal: kunststof			

Röntgenmaphouder		Bestelnr.	Afmetingen, L × B × H, mm
	Voor 15 vakken	46339	600 × 350 × 197
Materiaal: staal, bekleed met kunststof			

Laptop-zwenkarm		Bestelnr.	Afmetingen, L × B, mm
	Montage aan profielen van korte zijkant	46495	434 × 313 (grootte van het plaatsingsvlak)
Materiaal: staal, bekleed met kunststof, zilverkleurig			

Infuushouder		Bestelnr.	Afmetingen, Ø × H, mm
	Montage op positie van hoekpaal	46381	Ø 25 × ca. 570
Materiaal: staal, verchroomd			



Als het echt netjes moet zijn: multifunctionele wagens.

Of het nu gaat om beschermd transport, overzichtelijke opslag of een probleemloze materiaalstroom: de multifunctionele wagens zijn de universele hulp bij het dagelijks werk. Flexibel, robuust, doordacht.



Optimale flexibiliteit – alles keurig opgeborgen.



Multifunctionele wagen voor inhangbare inschuifrails

- ▶ Staal, bekleed met kunststof, hygiënisch, eenvoudig te reinigen.
- ▶ Kleur: Lichtgrijs RAL 7035.
- ▶ Duwbeugel, aluminium, geanodiseerd.
- ▶ 4 zwenkwielen, \varnothing 100 mm, waarvan 2 met rem.
- ▶ Inschuifrails apart te bestellen.

Bestelnr.	Omschrijving	Afmetingen, L x B x H, ca. mm	Materiaal
46440	Inschuifstelsysteem 600 x 400 mm, inschuifplaatsen variabel naar modulehoogte	765 x 485 x 1100	Staal, bekleed met kunststof, lichtgrijs RAL 7035
46054	Inschuifrail 400 mm, rechte inbouw	-	-

Verdere accessoires zoals HPL-werkblad en normrail op aanvraag.

Multifunctionele wagen met vaste inschuifrails

- ▶ Standaard van staal, bekleed met kunststof, hygiënisch, eenvoudig te reinigen.
- ▶ Kleur: Lichtgrijs RAL 7035.
- ▶ Duwbeugel.
- ▶ 4 zwenkwielen, \varnothing 75 mm, waarvan 2 met rem.

Nr.	Bestelnr.	Omschrijving	Afmetingen, L x B x H, mm	Materiaal
-	46090	Inschuifstelsysteem 600 x 400 mm, voorbereid voor halve-moduleframe, met 4 inschuifplaatsen	765 x 466 x 863	Staal, bekleed met kunststof, lichtgrijs RAL 7035
1	46094	Inschuifstelsysteem 600 x 400 mm, voorbereid voor halve-moduleframe, met 5 inschuifplaatsen	765 x 466 x 1.100	Staal, bekleed met kunststof, lichtgrijs RAL 7035
-	349315	Inschuifstelsysteem halve module 400 x 300 mm, met 4 inschuifplaatsen	548 x 358 x 800	Staal, bekleed met kunststof, lichtgrijs RAL 7035
-	351529	Inschuifstelsysteem 600 x 400 mm, voorbereid voor halve-moduleframe, met 4 inschuifplaatsen	765 x 466 x 863	Roestvrij staal 1.4301
-	361069	Inschuifstelsysteem 600 x 400 mm, voorbereid voor halve-moduleframe, met 5 inschuifplaatsen	765 x 466 x 1.100	Roestvrij staal 1.4301

Nr.	Bestelnr.	Omschrijving	Afmetingen, L x B x H, mm	Materiaal
2	46095	Frame voor halve module passend bij 46090/46091	345 x 458 x 100	Staal, bekleed met kunststof, lichtgrijs RAL 7035
-	364689	Frame voor halve module passend bij 351529/361069	345 x 458 x 100	Roestvrij staal 1.4301

Efficiënt en innovatief – van opslag tot transport.



De medicijnenkringloop.

Om in de gezondheidszorg de medicijnendistributie efficiënter in te richten, wordt gezocht naar nieuwe wegen. Daarbij is er vraag naar toekomstgerichte en intelligente oplossingen. Op basis van de ISO-norm ondersteunt het ZARGES systeem het verplegend personeel bij de dagelijkse routineklussen.

De ZARGES oplossingen bieden de passende producten voor

- ▶ de overzichtelijke opslag.
- ▶ de efficiënte voorbereiding.
- ▶ het veilige transport.
- ▶ de overzichtelijke distributie.



Overdragen

Medicijnenbakjes



Vorbereiden

Centrale
of decentrale
voorbereidingsafdeling



Distribueren Op behoefte
afgestemde distributie
met MPO medicijnentrolley



Transporteren

Veilig en hygiënisch
transport



Opslaan

Opslaan en op behoefte
afgestemd sorteren van het
medicijnendistributiesysteem

Voor de betrouwbare distributie van medicijnen en opslag van kleine onderdelen (bijv. implantaten).

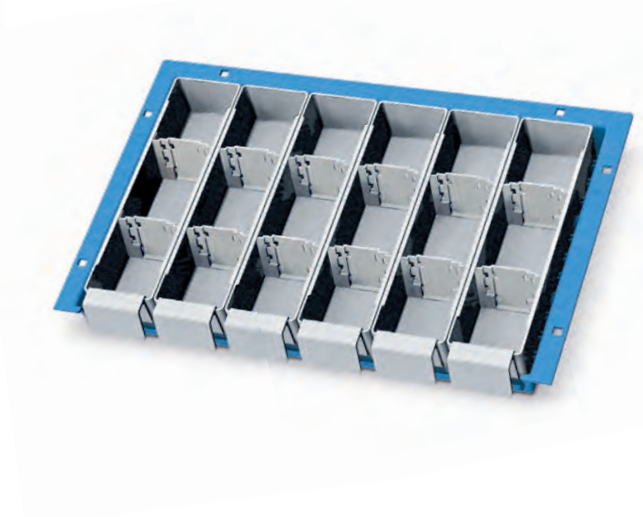

Medicijnendistributiesysteem

- ▶ Met medicijnenbakjes voor 7 + 1 dag.
- ▶ Alle medicijnenbakjes kunnen afzonderlijk uitgenomen en op het plateau vastgezet worden.
- ▶ Desgewenst kunt u de dagmedicatie voor maximaal acht patiënten voorbereiden.
- ▶ Het distributieplateau is gebaseerd op de ISO-norm en kan zowel in de modulekast als in de modulaire distributiewagen op dragersystemen (dragerwand en telescopische geleider) worden opgeslagen, inclusief uittrekstop.

Medicijnmodule

- ▶ Voor de opslag en voorbereiding van medicijnen.
- ▶ Passend voor ZIP-boxen met handgreep.
- ▶ De medicijnenmodule is gebaseerd op de ISO-norm en kan zowel in de modulekast als in de modulaire distributiewagen op dragersystemen (dragerwand en telescopische geleider) worden opgeslagen, inclusief uittrekstop.
- ▶ ZIP-boxen moeten afzonderlijk worden besteld.
- ▶ Accessoires voor ZIP-boxen op pagina 107.

Bestelnr.	Omschrijving	L × B × H, mm
46179	Complete set	600 × 370 × 44

Bestelnr.	Omschrijving	L × B × H, mm
31001179	Medicijnenmodule ABS	600 × 400 × 50

Bestaande uit

Bestelnr.	Omschrijving	L × B × H, mm
46178	Medi-box, grijs	66 × 23 × 18
46177	Medi-etikethouder	314 × 62 × 5,5
46176	Medi-schuifdeksel, PC	62 × 19 × 32,5
46175	Medi-verdelers set, blauw	62 × 19 × 32,5
46174	Distributieplateau voor medicijnen	600 × 364 × 36

Accessoires

Bestelnr.	Omschrijving	L × B × H, mm
383166	ZIP-box met handgreep	355 × 87 × 69
383167	ZIP-box met handgreep	374 × 90 × 119
383168	ZIP-box met handgreep	355 × 130 × 69
383169	ZIP-box met handgreep	374 × 137 × 119

Accessoires

Bestelnr.	Omschrijving	L × B × H, mm
46173	Medi-verdelers set, rood	62 × 19 × 32,5
46172	Medi-etikettenvel	29,7 × 210 × 0,1
46171	Medi-uitrustingsvoorziening	650 × 400 × 75

Losse delen kunnen apart worden nabesteld

Orde gemakkelijk gemaakt.



Medicijncassette

- ▶ Buitenafmetingen volgens ISO-norm 3394.
- ▶ Afsluitbaar.
- ▶ Kan in dragerwand worden geschoven met 400 en 600 mm inschuifbreedte.
- ▶ Uitneembaar.
- ▶ U Voor het opnemen van medicijnenbakken.
- ▶ Kan variabel worden uitgerust.
- ▶ Van kunststof ABS.
- ▶ Medicijnenbak apart te bestellen.



met 1 rij



met 2 rijen



met 3 rijen

Bestelnr.	Omschrijving	L × B × H, mm
46583	Medicijncassette met 1 rij	600 × 400 × 148
46584	Medicijncassette met 2 rijen	600 × 400 × 244
46585	Medicijncassette met 3 rijen	600 × 400 × 340
46587	Medicijnenbak	338 × 120 (L × B)
46586	Medicijnenbak	338 × 80 (L × B)
46588	Verdeler voor medicijnenbak 46586	80 (B)
46195	Verdeler voor medicijnenbak 46587	120 (B)

Goed voorbereid, betrouwbaar gedistribueerd: apothekersrek voor medicijnen.



Apothekersrek

- ▶ Mobiel werkstation voor het eenvoudig voorbereiden van de medicijnen.
- ▶ Hygiënisch, eenvoudig te reinigen.
- ▶ In hoogte verstelbaar dankzij uitneembare geleiders.
- ▶ Staal, bekleed met kunststof.
- ▶ Lichtgrijs RAL 7035.
- ▶ 4 zwenkwielen, Ø 125 mm, waarvan 2 met rem.



367453



372012



372014



378191

Bestelnr.	Omschrijving	L × B × H, mm
367453	Voor 8 × legplank	1.392 × 475 × 1.900
372012	Voor 8 × legplank	970 × 475 × 1.900
372014	Voor 7 × legplank met werkblad op telescooprails	970 × 475 × 1.900

Medicijnenbak apart te bestellen.

Medicijnenbak

Bestelnr.	Omschrijving	L × B × H, mm	Passende verdelers
46180	ZIP-Box	324 × 87 × 65	46181
46182	ZIP-Box	324 × 130 × 65	46183
46184	ZIP-Box	345 × 90 × 115	46185
46186	ZIP-Box	345 × 136 × 115	46187
383166	ZIP-box met handgreep	355 × 87 × 69	46181
383167	ZIP-box met handgreep	374 × 90 × 119	46185
383168	ZIP-box met handgreep	355 × 130 × 69	46183
383169	ZIP-box met handgreep	374 × 137 × 119	46187

Zinvol en afgestemd op de praktijk: Accessoires.



Zipboxen

- ▶ Variabel indeelbare submodule.
- ▶ Passend in ISO-modules 600x400 mm.
- ▶ Materiaal: ABS.
- ▶ Kleur: lichtgrijs.
- ▶ Te gebruiken als medicijnendistributiebakje of voor het overzichtelijk bewaren van implantaten.

Nr.	Bestelnr.	Omschrijving	Afmetingen, L x B x H, ca. mm	Passende verdelers
1	46180	ZIP-Box	324 × 86,5 × 64,5	46181
2	46182	ZIP-Box	324 × 129,5 × 64,5	46183
3	46184	ZIP-Box	344,5 × 89,5 × 114,5	46185
4	46186	ZIP-Box	344,5 × 135,5 × 114,5	46187

Medicijnenbak

- ▶ Variabel indeelbare submodule met greep.
- ▶ Passend voor apothekersrek en medicijnmodule.
- ▶ Materiaal: ABS.
- ▶ Kleur: lichtgrijs.
- ▶ Te gebruiken als medicijnenopslag- en distributiebakje.

Bestelnr.	Omschrijving	Afmetingen, L x B x H, ca. mm	Passende verdelers
383166	ZIP-box met handgreep	355 × 87 × 69	46181
383167	ZIP-box met handgreep	374 × 90 × 119	46185
383168	ZIP-box met handgreep	355 × 130 × 69	46183
383169	ZIP-box met handgreep	374 × 137 × 119	46187



Accessoires: dragerplaatje voor etiketten

- ▶ Materiaal: PC, transparant.
- ▶ Afmetingen: 60 x 40 mm.

Bestelnr. 46025



Apothekersrek met medicijnenbakken



Medical

Transportsystemen

Universele producten voor een beschermd goederentransport van medische producten.

.....

Productoverzicht	110-111
Kastwagens W 105 N	112-117
Kastwagens interieur	118
Kastwagens accessoires	119
Bakwagens W 170/W 171/W 172	120-124
Bakwagens accessoires	125
Verende bodemwagen W 161	126
Transportwagens W 181/W 182	127
Etagewagens en Variomobil	128
Geautomatiseerde transportsystemen	129
Rolcontainer	130
Documentenafvoer	131



Kastwagen W 105 N voor wasgoedtransport



Transportwagen W 171 voor afvaltransport



Verende bodemwagen W 161 voor ergonomisch werken



Kastwagen W 105 N voor linnengoedbevoorrading



Kastwagen W 105 N voor materiaaltransport en -opslag



Kastwagen W 105 N voor functiegebieden



Interne bevoorrading door kastwagen W 105 N

Topkwaliteit is altijd een kwestie van details.

Het multifunctionele talent voor een beschermde, veilige en hygiënische opslag en rationeel vervoer van linnengoed, medicijnen evenals ver- en gebruiksgoederen.

Ziekenhuizen, klinieken, wasserijen, industrie, horeca en overheidsinstanties behoren hier tot de gebruikersgroepen.



Perfect uitgerust voor zwaar dagelijks gebruik.



Kastwagen W 105 N

1 Wagendak. De stootrand aan de voorzijde is standaard, aan de achterzijde tegen meerprijs en daardoor geschikt voor het transport per vrachtwagen. **2 Rondom lopende deurafdichting.** Tussen romp en deurvleugels, geschikt voor wasinstallaties en stofwerend. **3 Duwbeugel.** Van ergonomisch gevormd aluminium (daarna gespoten). **4 Deurvergrendeling** Ergonomisch gevormd en verzegelbaar, soepel lopende hefboomsluiting met sluitfunctie boven en onder waarborgt betrouwbaar sluiten, geschikt voor transport per vrachtwagen. **5 Stootrand.** Slijtvast, tegen desinfectiemiddelen bestendig ingeperst kunststof stootrubber, gemakkelijk te vervangen. **6 Onderstel.** 2 zwenk- en 2 bokwielen op de hoeken, lichtlopend, met rubber banden, "streeploos", met rollagers, afdekkappen, rem optioneel. **7 Deuren.** 2 parallel naar de korte zijden 270° open te klappen deurvleugels, vastzetten van de open deuren door magneetklemmen.

Functionele kastwagen voor schoon linnengoed, vuile was en veel andere goederen.



Universele kastwagen W 105 N

- ▶ Kastwagen, gemaakt van geanodiseerd aluminium, geschikt voor veelzijdig gebruik.
- ▶ Glad oppervlak aan de binnenzijde, geen gebieden die ongewassen blijven.
- ▶ Standaard met vast gemonteerde tussenbodem (uitgezonderd 41861 en 46862).
- ▶ Optioneel met individueel interieur.
- ▶ Ergonomische duwbeugel van geanodiseerd aluminium profiel aan de zijde van de zwenkwielen.
- ▶ Onderstel: 2 zwenk- en 2 bokwielen op de hoeken, Ø 200 mm, lichtlopend, met rubberbanden, "streeploos", met afdekkappen.
- ▶ Bij gebruik van dienovereenkomstige speciale onderstelwielen ook geschikt voor container-wasinstallaties.



Binnenlengte, ca. mm	1.120	1.120	1.250	790	790	1.120	1.250
Binnenbreedte, ca. mm	550	550	620	550	550	550	620
Binnenhoogte, ca. mm	1.415	1.030	1.415	1.415	1.030	1.415	1.415
Buitenlengte, ca. mm	1.260	1.260	1.390	930	930	1.260	1.390
Buitenbreedte, ca. mm	630	630	700	630	630	630	700
Buitenhoogte, ca. mm	1.735	1.355	1.740	1.740	1.355	1.735	1.740
Inhoud, ca. l	870	630	1.090	610	445	870	1.090
Gewicht, ca. kg	72,0	65,0	84,0	66,0	56,0	64,0	76,0
Bestelnr.	41850	41851	41852	41854	41858	41861	41862

Steriel, schoon of gebruikt: de ergonomische transportwagens voor linnengoed.



Wasgoedkastwagen W 105 N

- ▶ Aluminium kastwagen, geanodiseerd, voor vervoer van linnengoed.
- ▶ Glad oppervlak aan de binnenzijde, geen gebieden die ongewassen blijven.
- ▶ 2 tussenbodems, onderste bodem kan naar voren, bovenste naar achter worden geklapt.
- ▶ Ergonomische duwbeugel van geanodiseerd aluminium profiel aan de zijde van de zwenkwielen.
- ▶ Onderstel: 2 zwenk- en 2 bokwielen op de hoeken, Ø 200 mm, lichtlopend, met rubber banden, "streeploos", met afdekkappen.
- ▶ Bij gebruik van dienovereenkomstige speciale onderstelwielen ook geschikt voor container-wasinstallaties.

Opslagkastwagen W 105 N

- ▶ Kastwagen, gemaakt van geanodiseerd aluminium, geschikt voor veelzijdig gebruik.
- ▶ 1/3 met inbouwframe voor het opnemen van ZARGES ISO-norm-modules, inschuifbreedte 400 mm.
- ▶ 2/3 met 2 vast gemonteerde legplanken.
- ▶ Ergonomische duwbeugel van geanodiseerd aluminium profiel aan de zijde van de zwenkwielen.
- ▶ Onderstel: 2 zwenk- en 2 bokwielen op de hoeken, Ø 160 mm, lichtlopend, met rubber banden, "streeploos", met afdekkappen.
- ▶ Bij gebruik van dienovereenkomstige speciale onderstelwielen ook geschikt voor container-wasinstallaties.



Bestelnr.	Binnenafmetingen, L × B × H, ca. mm	Buitenafmetingen, L × B × H, ca. mm	Gewicht, ca. kg	Inhoud, l
379452	1.120 × 550 × 1.415	1.260 × 630 × 1.735	72,0	870

Binnenlengte, ca. mm	1.363
Binnenbreedte, ca. mm	620
Binnenhoogte, ca. mm	1.253
Buitenlengte, ca. mm	1.501
Buitenbreedte, ca. mm	700
Buitenhoogte, ca. mm	1.571
Gewicht, ca. kg	91,5
Aantal inschuifniveaus	16
Bestelnr.	379451

Op het systeem afgestemd onderdeel van het modulaire systeem van ZARGES voor efficiënte logistieke processen.



Modulaire kastwagen W 105 N

- ▶ Kastwagen, gemaakt van geanodiseerd aluminium, geschikt voor veelzijdig gebruik.
- ▶ Inbouwframe voor het opnemen van ZARGES ISO-norm-modules.
- ▶ Inschuifrails vast, met ABS-geleiders voor een vlotte geleiding van de modules.
- ▶ Ergonomische duwbeugel van geanodiseerd aluminium profiel aan de zijde van de zwenkwielen.
- ▶ Onderstel: 2 zwenk- en 2 bokwielen op de hoeken, Ø160 mm, lichtlopend, met rubber banden, "streeploos", met afdekkappen.
- ▶ Zwenkwielen met rem.
- ▶ Bij gebruik van dienovereenkomstige speciale onderstelwielen ook geschikt voor container-wasinstallaties.



Binnenlengte, ca. mm	477	920	1.363	920
Binnenbreedte, ca. mm	620	620	620	620
Binnenhoogte, ca. mm	1.253	1.253	1.253	1.253
Buitenlengte, ca. mm	615	1.060	1.505	1.060
Buitenbreedte, ca. mm	700	700	700	700
Buitenhoogte, ca. mm	1.540	1.530	1.530	1.530
Inhoud, ca. l	370	710	1.055	710
Gewicht, ca. kg	45,0	67,0	78,0	62,0
Aantal inschuifniveaus	1 × 8	2 × 16	3 × 8	2 × 8
Bestelnr.	41869	41870	41871	41872

Eenvoudig betrouwbaar en hygiënisch transporteren en opslaan.



Modulaire kastwagen W 105 N met rolluik

- ▶ Ruimtebesparend openen door rolluik.
- ▶ Afsluitbaar met digitaal slot.
- ▶ Inschuifbreedte 600 mm.
- ▶ Interieur: variabel uit te rusten met ZARGES ISO-modules, rustend op dragerwand.
- ▶ Ergonomische duwbeugel van geanodiseerd aluminium profiel aan de zijde van de zwenkwielen.
- ▶ Onderstel: 2 zwenk- en 2 bokwielen op de hoeken, Ø 160 mm, lichtlopend, met rubberbanden, "streeploos", met afdekkappen.
- ▶ Zwenkwielen met rem.



Binnenlengte, ca. mm	699	1.368
Binnenbreedte, ca. mm	520	520
Binnenhoogte, ca. mm	1.379	1.379
Buitenlengte, ca. mm	837	1.506
Buitenbreedte, ca. mm	600	600
Buitenhoogte, ca. mm	1.655	1.655
Gewicht, ca. kg	58,0	84,0
Aantal inschuifniveaus	1 × 23	2 × 23
Bestelnr.	378948	373791

Modulaire kastwagen W 105 N met dragerwand

- ▶ Aluminium kastwagen voor modulaire bevoorrading.
- ▶ Interieur: variabel uit te rusten met ZARGES ISO-modules, rustend op dragerwand.
- ▶ Ergonomische duwbeugel van geanodiseerd aluminium profiel aan de zijde van de zwenkwielen.
- ▶ Onderstel: 2 zwenk- en 2 bokwielen op de hoeken, Ø 160 mm, lichtlopend, met rubberbanden, "streeploos", met afdekkappen.
- ▶ Zwenkwielen met rem.



Binnenlengte, ca. mm	477	920
Binnenbreedte, ca. mm	620	620
Binnenhoogte, ca. mm	1.253	1.253
Buitenlengte, ca. mm	616	1.060
Buitenbreedte, ca. mm	700	700
Buitenhoogte, ca. mm	1.540	1.530
Gewicht, ca. kg	58,0	83,0
Aantal inschuifniveaus	1 × 24	2 × 24
Bestelnr.	379454	379453

Voor elke situatie: individuele interieurs.



Legplanken vast gemonteerd

Voor universele toepassingen.



Inschuifniveaus voor ZARGES ISO-norm-modules

ABS-geleiders zorgen voor een soepele geleiding van de modules.



Legplanken neerklapbaar

Betrouwbaar en ergonomisch werken, geschikt voor het transport van schoon linnengoed en vuile was evenals afval in zakken.



Legplanken in hoogte verstelbaar met behulp van rasterrails

Geschikt voor verschillende verpakkingsmaten.



Legplanken uitneembaar

Bodems kunnen variabel gebruikt en apart gereinigd worden.

Accessoires en individualisering.



Markering in kleur

Voor individualisering.



Dakstootrand en hoekversterking

Voor bescherming van de romp tijdens transport per vrachtwagen.

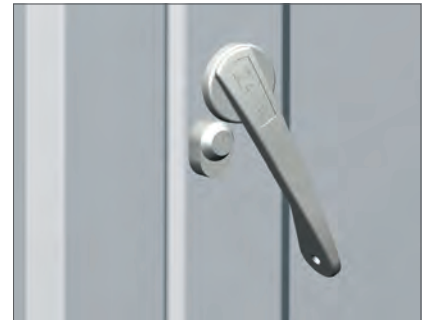

Montage van slot

Gelijk en ongelijk sluitend voor een veilig transport.



Dissel en koppeling om in treinformatie te rijden

Voor bedrijfsintern transport (van max. 5 wagens).



Etiketvensters in verschillende afmetingen

Eenvoudige houder voor uitneembare teksten.



Speciale wielen

RVS wielen met richtingsvergrendeling, centrale stop en algehele rem, voor diverse toepassingen.



Tekstbord

Voor het eenvoudig aanbrengen van tekst direct op de wagen, zelfklevend en opnieuw beschrijfbaar.

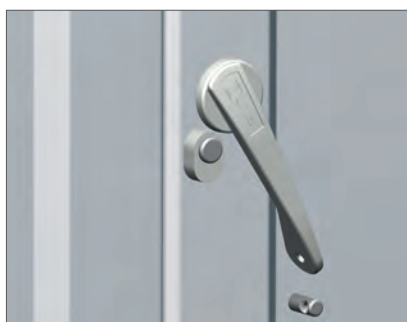

Verzegeling

Voor het verzegelen van de kast of bak om openen door onbevoegden te voorkomen.



Dakreling

Om goederen op het wagendak vast te zetten.

ZARGES bakwagens – de multifunctionele helpers.

Intern transport, extern transport, transport van linnengoed, bevoorrading of afvoer – ZARGES bakwagens zijn verkrijgbaar voor alle denkbare toepassingsgebieden.

Verschillende uitvoeringen en diverse accessoires maken van ZARGES bakwagens multifunctionele helpers. Voor speciale toepassingen zijn ook speciale constructies beschikbaar.



Goed beschermd transporteren – met de transportwagen W 171.



Transportwagen W 171 met deksel in 3 delen

- ▶ Dekselklapmechanisme in 3 delen met voorwandklep.
- ▶ Geanodiseerde uitvoering.
- ▶ Containeruitsparing met profielomlijsting, profielranden doorlopend gelast.
- ▶ Stabiel, ruim gedimensioneerd rand- en bodemprofiel, door hoogvaste vormsluiting permanent verbonden met wanden en bodemplaat.
- ▶ Gladde wanden zonder richels.
- ▶ Gelaste lengtenaad, bodemnaden rondom afgedicht.
- ▶ Wagenbodem met aflopende zijden en afvoer kraan.
- ▶ Duwbeugel aan de kant van de zwenkwielen.
- ▶ Stootrand rondom aan de onderzijde met kunststof bekleed.
- ▶ Onderstel: 2 zwenk- en 2 bokwielen op de hoeken gemonteerd, Ø 200 mm, 50 mm breed, licht lopend, rubber wielen, streepeloos, uitgevoerd met rollagers, afdekkappen.

Basisuitvoering



Afvoer kraan



Deksel in 3 delen



Stootrand



Dekselband

Bestelnr.	Bij gebruik binnenshuis, L × B × H, ca. mm	Buitenafmetingen, L × B × H, ca. mm	Inhoud, ca. l	Gewicht, ca. kg
40691	1.000 × 575 × 1.200	1.140 × 685 × 1.490	690	30,0
40692	1.250 × 700 × 1.200	1.390 × 810 × 1.490	1.050	35,0

Alles onder controle: het ergonomische wonder met een grote klep.



Rondlopende ribben en hoekribben



Wielen afgestemd op de toepassing

Transportwagen W 171 met klapwand en ribben

- ▶ Stabiel, ruim gedimensioneerd rand- en bodemprofiel, door hoogvaste vormsluiting permanent verbonden met wanden – en bodemplaat.
- ▶ Versterking van voor- en zijwanden door rondlopende ribben en hoekribben.
- ▶ Een lange zijwand is voor de helft neerklapbaar voor comfortabeler in- en uitladen.
- ▶ Containeruitsparing met profielomlijsting, profielranden doorlopend gelast.
- ▶ Klep met boutbevestiging en beweegbare scharnieren.
- ▶ Onderstel: 2 zwenk- en 2 bokwielen op de hoeken, Ø 125 mm, lichtlopend, met rubber banden, "streeploos", met rollagers, afdekkappen.

Bestelnr.	Binnenafmetingen, L × B × H, ca. mm	Buitenafmetingen, L × B × H, ca. mm	Inhoud, ca. l	Gewicht, ca. kg
40633	900 × 500 × 780	950 × 550 × 980	350	20,0
40674	1.250 × 700 × 1.200	1.300 × 750 × 1.400	1.050	33,0

Accessoires

Bestelnr.	Omschrijving	Passend bij
40559	Scharnierend deksel met dekselband	40633
40675	en 2 spansluitingen	40674



Robuust en universeel inzetbaar: voor het transport van linnengoed of afval.



Rondlopende ribben
en hoekribben



Wielen afgestemd op
de toepassing

Transportwagen W 170

- ▶ Stabiel, ruim gedimensioneerd rand- en bodemprofiel, door hoogvaste vormsluiting permanent verbonden met wanden – en bodemplaat.
- ▶ Versterking van voor- en zijwanden door rondlopende ribben en hoekribben.
- ▶ Onderstel: 2 zwenk- en 2 bokwielen op de hoeken gemonteerd, Ø 125 mm, 40 mm breed, licht lopend, rubber wielen, streeploos, uitgevoerd met rollagers, afdekkappen.
- ▶ Wandnaad volledig geklonken, frameprofielen gelast.

Bestelnr.	Binnenafmetingen, L × B × H, ca. mm	Buitenafmetingen, L × B × H, ca. mm	Inhoud, ca. l	Gewicht, ca. kg
40631	1.000 × 640 × 650	1.050 × 690 × 855	415	19,5
40635	1.250 × 700 × 750	1.300 × 750 × 955	655	23,7

Andere ondersteluitvoeringen zijn als optie mogelijk

Accessoires

Bestelnr.	Omschrijving	Passend bij
40654	Scharnierend deksel met dekselband	40631
40675	en 2 spansluitingen	40635



Robuuste aluminium wagen voor diverse toepassingen.



Transportwagen W 172

- ▶ Stabiel, ruim gedimensioneerd rand- en bodemprofiel, door hoogvaste vormsluiting permanent verbonden met wanden – en bodemplaat.
- ▶ Versterking van voor- en zijwanden door rondlopende ribben en hoekribben.
- ▶ Eén lange zijde met uitsparing, ca. 1.230 × 295 mm.
- ▶ Containeruitsparing met profielomlijsting, profielranden doorlopend gelast.
- ▶ Korte zijden elk met een duwbeugel.
- ▶ Onderstel: 2 zwenk- en 2 bokwielen op de hoeken gemonteerd, Ø 125 mm, 40 mm breed, licht lopend, rubberwielen, streeploos, uitgevoerd met rollagers, afdekkappen.



Transportwagen W 170 plus

- ▶ Geanodiseerd, randprofiel versterkt met bekleding van slijtvaste kunststof.
- ▶ Stabiel, ruim gedimensioneerd rand- en bodemprofiel, door hoogvaste vormsluiting permanent verbonden met wanden – en bodemplaat.
- ▶ Versterking van voor- en zijwanden door rondlopende ribben en hoekribben.
- ▶ Onderstel: 2 zwenk- en 2 bokwielen in wipuitvoering, Ø 100/125 mm, met rubber banden, "streeploos", met rollagers, lichtlopend, afdekkappen.

Bestelnr.	Binnenafmetingen, L × B × H, ca. mm	Buitenafmetingen, L × B × H, ca. mm	Gewicht, ca. kg	Inhoud, l
40634	1.500 × 900 × 700	1.650 × 950 × 980	945,0	37

Bestelnr.	Binnenafmetingen, L × B × H, ca. mm	Buitenafmetingen, L × B × H, ca. mm	Gewicht, ca. kg	Inhoud, l	Wielen Ø
40695	1.270 × 700 × 600	1.325 × 750 × 805	25,0	540	125
40696	1.000 × 600 × 590	1.050 × 650 × 770	19,0	350	100

Accessoires en speciale uitvoering.



Aanhangdissel met koppeling

- ▶ Omhoog te klappen.
- ▶ Vast gemonteerde trekhaak.



Onderstel/wielen

- ▶ Ø 125 mm, 40 mm breed.
- ▶ Ø 160 mm, 40 mm breed.
- ▶ Ø 200 mm, 50 mm breed.
- ▶ Desgewenst ook voor container-wasinstallaties in roestvrij staal.



Draaipen

- ▶ Ø 40 mm.
- ▶ Voor hef-en kiepmechanisme.



Rem voor zwenkwielen



Duwbeugel

- ▶ Profiel van geanodiseerd aluminium.



Rondlopende stootrand

- ▶ Met kunststof bekleed.



Scheidingswand

- ▶ Voor het scheiden van verschillende materialen.
- ▶ Optioneel: vast of verschuifbaar.



Bestelnummers op aanvraag.

Zodat alles licht in z'n werk gaat: verende bodemwagen voor horeca, wasserij en order-picking-sectoren.

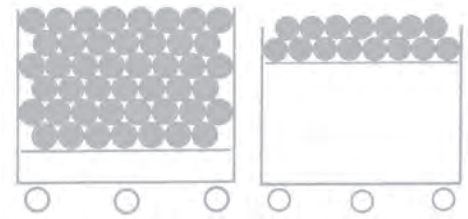

(1) Constante werkhogte



(2) Verwisselbare veerelementen

Verende bodemwagen W 161

- ▶ Stabiel, stevig en een ruim gedimensioneerd rand- en bodemprofiel dat zeer nauwkeurig verbonden is met wanden en bodem.
- ▶ Geanodiseerd, randprofiel versterkt met bekleding van slijtvaste kunststof.
- ▶ Wagen met verticaal bewegende bodem die de goederen altijd op een gelijkblijvende grijphoogte houdt (1).
- ▶ Door de verwisselbare veerelementen kan de belastbaarheid afhankelijk van het wagentype worden gevarieerd tussen 30 en 195 kg in stappen van 15 kg.
- ▶ Ook bij een eenzijdige belading kantelt de bewegende bodem niet (2).
- ▶ Onderstel: 2 zwenk- en 2 bokwielen, Ø 125 mm, 40 mm breed, soepel lopend, rubber wielen, 'streeploos' en uitgevoerd met rollagers en afdekkappen.
- ▶ Wielen in ruitvorm geplaatst om gemakkelijk te kunnen manoeuvreren in kleine ruimtes.
- ▶ Verandering naar onderstel met wielen op de hoeken op aanvraag.

Variant: verende bodemwagen met opstapje

De combinatie van een verende bodemwagen en een opstap is bij uitstek geschikt voor gebruik in industriële order-picking-sectoren.

De productie geschiedt op projectbasis volgens uw eisen.

Bestelnr.	Bij gebruik binnenshuis, L × B × H, ca. mm	Buitenafmetingen, L × B × H, ca. mm	Inhoud, ca. l	Gewicht, ca. kg	Ingesteld voorextra lading kg
40644	1.010 × 650 × 485	1.060 × 710 × 820	315	24,5	90
40645*	1.010 × 420 × 460	1.060 × 470 × 800	195	21,0	30
40646	1.010 × 600 × 460	1.060 × 650 × 800	280	25,0	45
40756	1.410 × 700 × 580	1.460 × 750 × 920	570	31,5	150

* Onderstel: 4 rubberen zwenkwielen op de hoeken gemonteerd

De robuuste wagens voor kwetsbare goederen:
aluminium wagens voor het transport.



Transportwagen W 181

- ▶ Voor kwetsbare, lichte transportgoederen.
- ▶ Stabiel rand- en bodemprofiel.
- ▶ Gladde binnenwanden.
- ▶ Zijwandverbinding in de lengtenaad gelast.
- ▶ Onderstel: 2 zwenk- en 2 bokwielen op de hoeken gemonteerd, Ø 75 mm, 25 mm breed, licht lopend, rubberwielen, streeploos, met rollagers, afdekkappen.



Transportwagen W 182

- ▶ Stabiel rand- en bodemprofiel.
- ▶ Versterking van voor- en zijwanden door rondlopende ribben en hoekribben.
- ▶ Stapelbaar.
- ▶ Onderstel: 2 zwenk- en 2 bokwielen op de hoeken gemonteerd, Ø 125 mm, 40 mm breed, licht lopend, rubberwielen, streeploos, met rollagers, afdekkappen.



Bestelnr. 40661: geanodiseerd, met 16 afvoergaten in het midden van de bodem. **Bestelnr. 40780:** niet geanodiseerd, zonder afvoergaten.

Bestelnr.	Binnenafmetingen, L × B × H, ca. mm	Buitenafmetingen, L × B × H, ca. mm	Inhoud, ca. l	Gewicht, ca. kg
40650	760 × 400 × 500	800 × 440 × 625	150	8,0

Bestelnr.	Binnenafmetingen, L × B × H, ca. mm	Buitenafmetingen, L × B × H, ca. mm	Inhoud, ca. l	Gewicht, ca. kg
40661	700 × 560 × 590	740 × 600 × 760	230	12,0
40780	700 × 560 × 590	740 × 600 × 760	230	12,0

Sneller en lichter werken: de flexibele wagens voor ophalen en transporteren.



Etagewagen

- ▶ Geanodiseerd, met 2 duwbeugels en een geïntegreerde randversteving.
- ▶ Wielen met kunststof stootranden.
- ▶ Onderstel: 4 zwenkwielen in hoekpositie, Ø 125 mm 40 mm breed, rubber wielen, "streeploos", met rollagers, afdekkappen.
- ▶ Extra uitvoering als optie: rem op zwenkwielen van Ø 125 mm.
- ▶ Belasting per legplank: 40 kg.
- ▶ 2 legplanken bij bestelnummer 40726 (afstand tussen de legplanken 488 mm).
- ▶ 3 legplanken bij bestelnummer 40727 (afstand tussen de legplanken 230 mm).



Variomobil

- ▶ Stabiele, gladde legplank.
- ▶ Onderstel: 2 zwenk- en 2 bokwielen op de hoeken gemonteerd, Ø 160 mm, 40 mm breed, licht lopend, rubber wielen, streeploos, uitgevoerd met rollagers, afdekkappen.
- ▶ Zwenkwielen met rem.
- ▶ Zijwanden voor het basismodel zijn glad en afneembaar (naderhand zonder problemen aan te brengen).

Aanvullingsset voor basismodule bestelnr. 40785:

- ▶ Duwbeugel, bekleed met kunststof met voorwand, bestelnr. 40787.
- ▶ Aluminium zijwand, ééndelig, bestelnummer 40788.

Systemvarianten Variomobil



Bestelnr. 40785 Bestelnr. 40785 en 40787 Bestelnr. 40785 en 2×40787 Bestelnr. 40785 en 2×40787 en 1×40788

Bestelnr.	Aantal legplanken	Legplankafmetingen, L × B, ca. mm	Buitenafmetingen, L × B × H, ca. mm	Gewicht, ca. kg
40726	2	800 × 520	925 × 640 × 870	12,0
40727	3	800 × 520	925 × 640 × 870	16,0

Bestelnr.	Binnenafmetingen, L × B × H, ca. mm	Buitenafmetingen, L × B × H, ca. mm	Belasting, kg	Gewicht, ca. kg
40785	1.000 × 655 × 620	1.200 × 750 × 1.050	300	13,2

Transportwagens voor geautomatiseerde transportsystemen FTS.



Eenvoudig praktisch: gecombineerde wagen voor schone en vuile was.



GW 1700 met spanbanden

Rolcontainer GW 1700

- ▶ Staal verzinkt, geel gechromateerd.
- ▶ Opgestoken buizenframe-chassis.
- ▶ Zijwanden, achterwand en bodem van stabiel draadrooster.
- ▶ Bovenste bodem naar achter, middelste bodem naar voren neerklapbaar.
- ▶ Voorste deel met lage wand en stabiliteitsbalk.
- ▶ Tekstbord 100 × 130 mm.
- ▶ Kledingstang, 3 spanbanden, voetplaten.
- ▶ Vakhoogte bij neergeklapte legplanken: onderste vak 650 mm, middelste vak 560 mm, bovenste vak 320 mm.
- ▶ Onderstel: 2 zwenk- en 2 bokwielen op de hoeken gemonteerd, Ø 125 mm, 40 mm breed, licht lopend, rubber wielen, "streeploos", uitgevoerd met rollagers, afdekkappen.
- ▶ Beschermhoezen op aanvraag.

Bestelnr.	Binnenafmetingen, L × B × H, ca. mm	Buitenafmetingen, L × B × H, ca. mm	Gewicht, ca. kg
43910	740 × 540 × 1.530	800 × 600 × 1.730	37,0

Intelligente concepten voor de veiligheid van uw gegevens.



ZARGES DATA® veiligheidscontainers

Bedrijven die op professionele wijze archieven vernietigen en grote ondernemingen vertrouwen al jarenlang op de veiligheid van de veiligheidskosten van ZARGES DATA® -containers de verbeterde kwaliteit is opvallend:

- ▶ Bijzonder robuust dankzij ruim gedimensioneerde rand- en bodemprofielen.
- ▶ Unieke stabiliteit, omdat profielranden in de doorsnede over het hele vlak zijn gelast.
- ▶ De profielen zijn door de integrale vormsluiting permanent met wand- en bodemplaten verbonden.
- ▶ Versterking van voor- en zijwanden door rondlopende ribben en hoekribben (containers met een inhoud van 70 l alleen hoekribben).
- ▶ Alle geklonken verbindingen zijn uitgevoerd met hoogwaardige massieve klinknagels.
- ▶ Deksel met massief dekselframe, geïntegreerde stootrand (boordprofiel) en dekselplaat met puntlasverbinding.
- ▶ Deksel met inwerpseuf (ca. 420 × 24 mm), veiligheidsplaat en terugverende klep.
- ▶ Logohouder voor individuele markering.
- ▶ Container naar keuze te voorzien van verschillende soorten sluitwerk.
- ▶ Optimale mobiliteit door veel wielvarianten.

Kies de voor u geschikte ZARGES DATA® veiligheidscontainer. U kunt kiezen uit een groot aantal varianten en combinatiemogelijkheden. Zeven verschillende basismodellen en een omvangrijk assortiment accessoires maken meer dan honderd verschillende varianten mogelijk.



Graag kunnen wij voor u ook producten op maat maken.



Medical

Bevoorrading en afvoer

Producten voor veilig en hygiënisch bevoorraden en afvoeren van herbruikbare afvalstoffen, linnengoed en steriele producten.

.....

Productoverzicht	134-135
Wagensystemen voor de sterilisatieafdeling CIC	136-139
Verpakkingen voor gevaarlijke stoffen	140-141
Afvalverzamelunits	142-143
Wasgoedverzamelunits	144
Wasgoedverzamelunits accessoires	145



Afvoeren van wasgoed



Transportwagen voor steriele producten Car-in-Car-systeem



ZARGES K470 met toelating voor gevaarlijke goederen



Afvalverzamelunit "Genius" met klemring en voetpedaal



ZARGES K 470 voor hygiënische en veilige opslag



Bevoorrading van steriele producten met Car-in-Car-systeem

Ontlasting door ergonomische arbeidsprocessen in de kringloop van steriele producten.

Met het naadloos in elkaar grijpende Car-in-Car-systeem van ZARGES vallen overbodige handelingen bij de bevoorrading en afvoer van containers voor steriele producten weg.



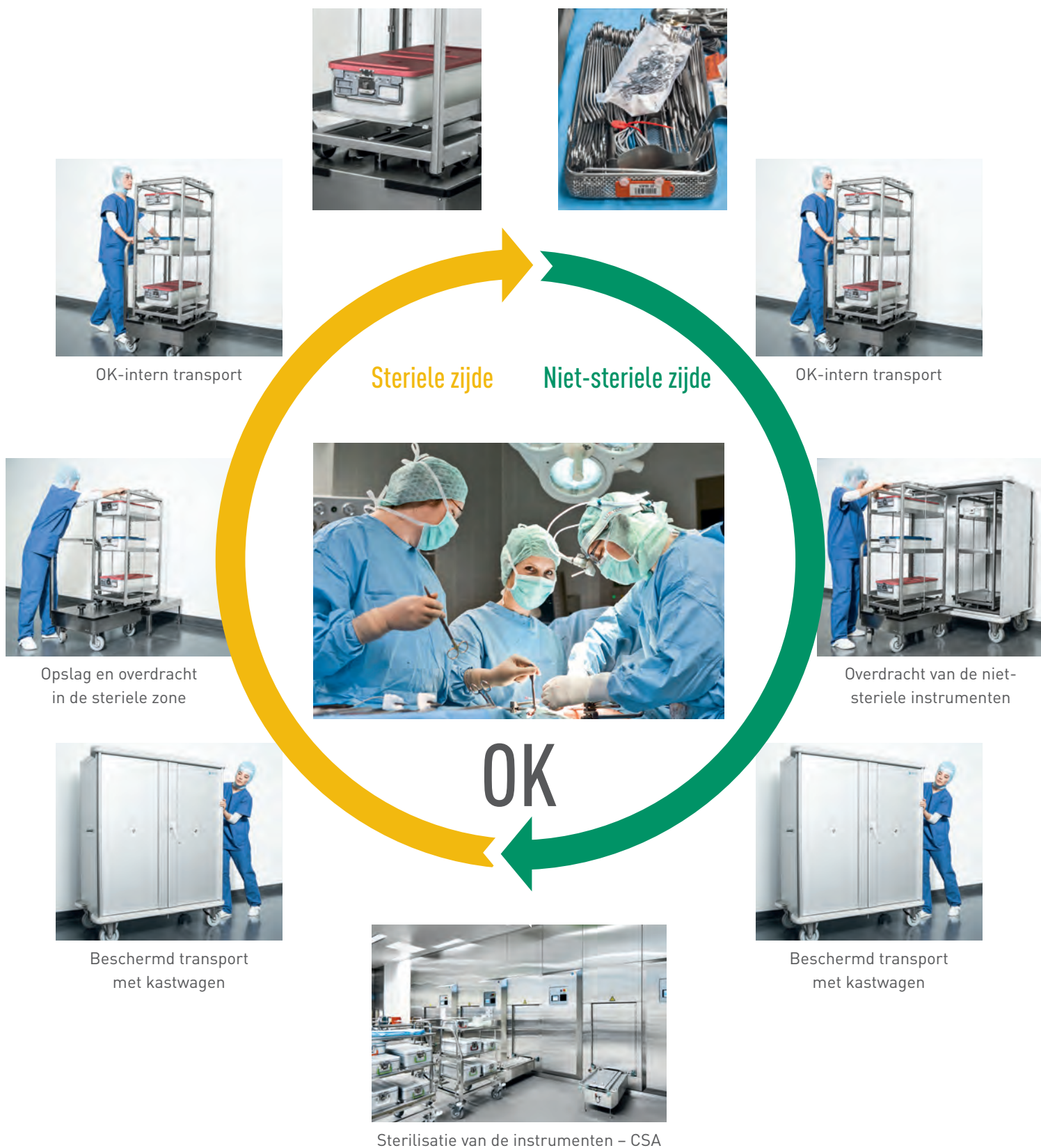

Car-in-Car: steriel transporteren met systeem.



Transportwagen Car-in-Car W 105 N (6 STE)

- ▶ Stabiele romp van geanodiseerd aluminium.
- ▶ Centrale deursluiting, ergonomisch gevormd en verzegelbaar, soepel lopende hefboomsluiting met sluitfunctie boven en onder waarborgt betrouwbaar sluiten, geschikt voor transport per vrachtwagen.
- ▶ De rondom lopende deurafdichting tussen romp en deurvleugels is bestand tegen wasinstallaties en is stofwerend.
- ▶ Onderstel van roestvast staal, soepel lopend.
- ▶ Houders om het inschuifrek binnenin de wagen vast te zetten.
- ▶ Koppelvoorziening voor vergrendeling aan voorzijde, voor doorgeefwagen.



Bestelnr.	Omschrijving	Binnenafmetingen, L × B × H, mm	Buitenafmetingen, L × B × H, mm	Gewicht kg
46590	Transportwagen Car-in-Car W 105 N (6 STE)	1.120 × 620 × 1.253	1.260 × 700 × 1.550	67,0

Car-in-Car: de bestanddelen voor de OK-afdeling.



ISO-inschuifrek (3 STE)

- ▶ Van roestvrij staal 1.4301.
- ▶ Oppervlakken glasparelgestraald.
- ▶ Opnemen van componenten van het ZARGES modulaire ISO-systeem en steriele containers.
- ▶ Maximale benutting van de opneemcapaciteit van het inschuifgestel dankzij de variabele plaatsing van de inschuifrails.
- ▶ Buitenafmetingen: L × B × H, 456 × 600 × 1.171 mm.

Bestelnr. 46591

Doorgeefwagen ISO

- ▶ Gemaakt van gepolijst roestvrij staal 1.4301.
- ▶ Stevig koppelen inclusief vergrendeling aan de kastwagen en het ISO-platform, voor het veilig doorgeven van het ISO-inschuifrek.
- ▶ Gebruiksvriendelijk losmaken van de vergrendeling bij de duwbeugel.
- ▶ 4 roestvrijstalen zwenkwieken die bestand zijn tegen wasinstallaties, Ø 125 mm, waarvan 2 met rem, voor een hoog rijcomfort en eenvoudige hantering.
- ▶ Buitenafmetingen: L × B × H, 575 × 710 × 962 mm.

Bestelnr. 46592



CIC-inschuifrail

- ▶ Gemaakt van gepolijst roestvrij staal 1.4301.
- ▶ Zonder gebruik van gereedschap in hoogte verstelbaar.
- ▶ Voor het opleggen van legplanken en het ZARGES modulaire ISO-systeem.
- ▶ Buitenafmetingen: L × B × H, 32 × 598 × 67 mm.

Bestelnr. 46594



Legplank ISO, CIC

- ▶ Gemaakt van gepolijst roestvrij staal 1.4301.
- ▶ Geperforeerd.
- ▶ Voor plaatsing op inschuifrails.
- ▶ Buitenafmetingen: L × B × H, 405 × 598 × 10 mm.

Bestelnr. 46595



ISO-platform

- ▶ Gemaakt van gepolijst roestvrij staal 1.4301.
- ▶ Houders om het inschuifrek op het ISO-platform vast te zetten.
- ▶ Koppelvoorziening voor vergrendeling aan voorzijde, voor doorgeefwagens.
- ▶ Buitenafmetingen: L × B × H, 686 × 683 × 346 mm.

Bestelnr. 46593

ZARGES verpakkingen voor gevaarlijke stoffen voldoen aan de meest uiteenlopende eisen.

Voor het verpakken en vervoeren van gevaarlijke stoffen heeft de wetgever strenge veiligheidvoorschriften opgesteld. Gevaarlijke stoffen mogen uitsluitend worden vervoerd in verpakkingen die aan deze criteria voldoen

en door de officiële instanties zijn toegelaten. ZARGES beschikt over tientallen jaren ervaring met aluminium omverpakkingen die door de Verenigde Naties (UN) zijn toegelaten.

OPDRACHTGEVER + ZARGES

Adviesgesprek en verpakkingontwerp (binnen- en buitenverpakking)

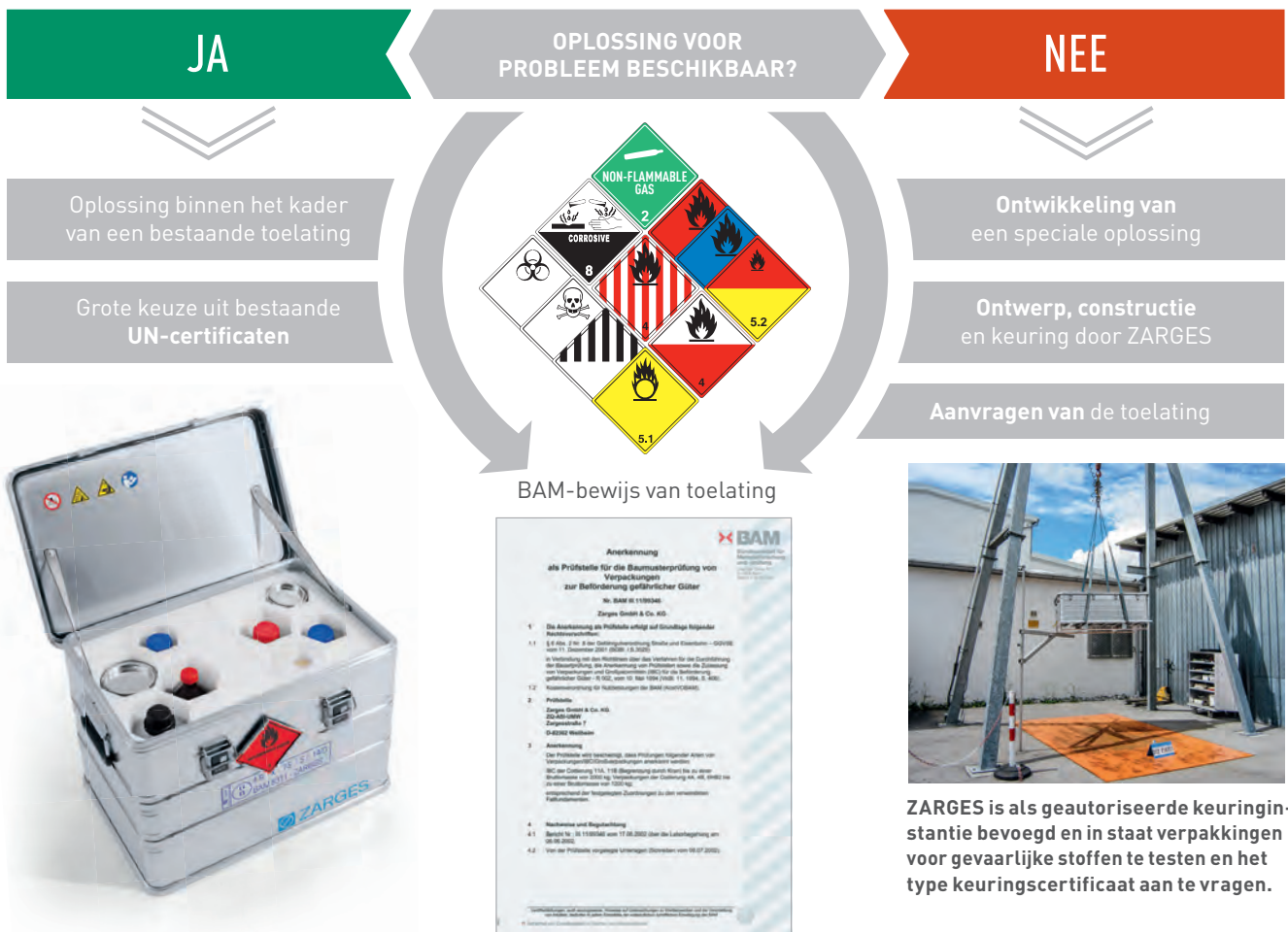

Het assortiment van ZARGES

Het brede assortiment standaardproducten biedt in de meeste gevallen een groot aantal oplossingen die aan de hoogste eisen voldoen. Naast de K470 vindt u hier een kleine greep uit de gangbaarste series:



K 470



Kastwagen W 105 N



Universele transportkist UN 3291

Transportkisten voor infectieuzen stoffen conform klasse 6.2.



ZARGES transportkisten voor gevaarlijke stoffen zijn als samengestelde verpakking toegelaten voor het vervoer van infectieuzen stoffen volgens UN-nummers 2814 en 2900, categorie A en B met alle vervoermiddelen.

De transportkisten hebben standgehouden onder de verzwaarde keuringsvoorwaarden, zoals bijv. een valtest vanaf een hoogte van 9 m. Voor het vervoer van UN-nummer 3373 kunnen alle afmetingen van de series K 470 worden gebruikt. Voor een thermisch gecontroleerde verzending is het gebruik van droogijs of andere koelmiddelen mogelijk.

Kastwagen met UN-toelating voor toepassing van UN 3291

Gecontamineerde OK-instrumenten worden voor desinfectie en sterilisatie vervoerd tussen ziekenhuis en dienstverlenend bedrijf. Vanwege het infectiegevaar worden deze voorwerpen beschouwd als gevaarlijke stoffen conform UN 3291 (ziekenhuisafval).



Zak met ritsluiting

- ▶ Met gemakkelijk te bedienen ritsluiting voor comfortabel en snel openen en sluiten.
- ▶ Voorgeschreven voor infectiegevaarlijke stoffen, die conform het transportvoorschrift P620 of P650 moeten worden verpakt.
- ▶ Materiaal: PE, dikte 100 µm.

Bestelnr. 43831



K 470 met toelating klasse 6.2

- ▶ Voor stoffen conform UN-nummers 2814 en 2900.
- ▶ Transportkist heeft standgehouden onder de verzwaarde keuringsvoorwaarden zoals de valtest vanaf een hoogte van 9 meter.

Bestelnr. 342856



Isolatiebak

- ▶ Passend bij K 470 met binnenafmetingen, L x B x H, 350 x 250 x 310 mm.
- ▶ Voor temperatuur gecontroleerd transport.
- ▶ Gebruik ook met droogijs mogelijk.

Bestelnr. 40677

Verzamelen en transporteren – tot in detail uitgedacht.

Wanneer het gaat om het verzamelen en transporteren van linnengoed, herbruikbare afvalstoffen of afval: ZARGES biedt voor alle werkstappen ergonomische producten van een hoge kwaliteit. Hygiënisch, eenvoudig te reinigen en doordacht tot in detail.



De praktische begeleider bij het dagelijks werk: de afvalverzamelunit.



Roestvrijstalen afvalverzamelunit "Kompakt"

- ▶ Gepolijst roestvrijstalen frame.
- ▶ Buisverbindingen rondom gelast.
- ▶ Spanringen telkens met hechtring SR 400.
- ▶ 4 zwenkwielen, \varnothing 75 mm, lichtlopende wielen.
- ▶ Met scharnierdeksel en kunststof kuip.

Afvalverzamelunit "Genius" met klemring en voetpedaal

- ▶ Roestvrijstalen frame.
- ▶ Buisverbindingen rondom gelast.
- ▶ 1 Pedaalbeugel.
- ▶ 4 Stootschijven.
- ▶ 4 zwenkwielen, \varnothing 75 mm, waarvan 2 met stop.
- ▶ Optioneel: standvoeten voor, 2 zwenkwielen, \varnothing 75 mm, achter.

Bestelnr.	Omschrijving	Afmetingen, L x B x H, ca. mm
NA71	1-voudige verzamelunit	420 x 530 x 950
NA72	2-voudige verzamelunit	620 x 530 x 950
NA73	3-voudige verzamelunit	970 x 530 x 950
NA74	4-voudige verzamelunit	1.320 x 530 x 950

Bestelnr.	Onderstel/onderbouw	Inhoud, ca. l	Afmetingen, L x B x H, ca. mm
S40	2 zwenkwielen/2 standvoeten	40	580 x 525 x 825
S70	2 zwenkwielen/2 standvoeten	70	580 x 525 x 1.010
S40L	4 zwenkwielen	40	580 x 525 x 825
S70L	4 zwenkwielen	70	580 x 525 x 1.010

Optionele accessoires

- ▶ TVD-voetpedaal.
- ▶ Stootschijven.



Voetpedaal voor scharnierdeksel

Ergonomisch en praktisch: roestvrijstalen wasgoedverzamelunit "Kompakt".



NW71



TW1



TW2

Roestvrijstalen wasgoedverzamelunit "Kompakt"

- ▶ Gepolijst roestvrijstalen frame.
- ▶ Buisverbindingen rondom gelast.
- ▶ Spanringen telkens met hechtring SR 400.
- ▶ Geschikt voor textiel- en kunststof zakken evenals wasnetten.
- ▶ 4 zwenkwielen, \varnothing 75 mm, waarvan 2 met stop-.

Waszakken van textiel

- ▶ 100% polyester.
- ▶ Inhoud ca. 12 kg wasgoed.
- ▶ Kookwasbestendig en duurzaam.
- ▶ Zelfopenend door aangenaaide knevelsluiting.
- ▶ 2 horizontale kleurstrepen.



NW72

NW73

NW74

Bestelnr.	Omschrijving	Afmetingen, L x B x H, ca. mm
NW71	1-voudige verzamelunit	420 x 540 x 930
NW72	2-voudige verzamelunit	620 x 530 x 940
NW73	3-voudige verzamelunit	970 x 530 x 940
NW74	4-voudige verzamelunit	1.320 x 530 x 940

Bestelnr.	Omschrijving	Afmetingen, L x B, mm	Kleuren
TW1	Waszak, wit, 2 kleurstrepen	575 x 1.000	Rood, geel, groen, blauw, bruin, grijs
TW2	Waszak, helemaal gekleurd	575 x 1.000	Rood, geel, groen, blauw, bruin, grijs
WTW2	Waszak, waterdicht	575 x 1.000	brijantgeel of blauw

Maken het werk gemakkelijker: praktische accessoires.



Kunststof deksel (KDH)

Deksel met bevestigingshaak in verschillende kleuren.

Dekselkleuren voor KDH + KDS

Kunststof deksel (KDS)

Deksel inclusief kunststof scharnier en softclose-functie in verschillende kleuren.



1-voudige wandverzamelenunit (NW10)

Met wandhouder.



Voetpedaal (TVD)

Voetpedaal voor scharnierdeksel.



Kunststof kuip (KBW)

Kunststof kuip voor 1- tot 4-voudige wasgoedverzamelunits leverbaar.

Bestelnr.	Omschrijving	Afmetingen, L x B, mm	Bevestiging
KDH	Kunststof deksel	425 x 292	Bevestigingshaak
KDS	Kunststof deksel	425 x 292	Kunststof scharnier met softclose-functie
NW10	1-voudige wandverzamelenunit	390 x 330 x 325 (L x B x H)	-
TVD	Voetpedaal	-	-
KBW	Kunststof kuip	-	-



Medical Verpakken

Optimale verpakingsoplossingen met ZARGES kisten en accessoires.

.....

Productoverzicht	148-149
K 424 XC	150-151
Universele kist K 470	152-153
Interieur	154-156
Accessoires	157



ZARGES biedt voor elke verpakkingstaak het passende interieur



Toegelaten voor UN 2814 door valtest van 9 meter



Robuuste aluminium kisten voor structuur en organisatie bij hulp- en rampendiensten



Veilige verpakking voor het transport van biologische monsters



K 424 XC met geïntegreerde wielen en telescopische handgreep



Flexibele mobiliteit voor alle K 470 door zonder gereedschap te monteren Clip-On wielen



Voor het veilige transport van instrument-containers in goed passend schuimstof inzetstuk



Isolerend inzetstuk geschikt voor het gebruik van droogijs



Ergonomisch transporteren met de nieuwe K 424 XC



ZARGES K 470 met toelating voor uiterst infectueuze stoffen



K 470: hygiënisch en veilig transport

De nieuwe K 424 XC verenigt de legendarische kwaliteit van ZARGES-kisten met nieuwe mobiliteit.

De eisen die aan een mobiele kist worden gesteld, zijn net zo divers als de behoeften van de mensen die ze gebruiken. Hoe kan dan iedereen even enthousiast zijn over de ZARGES K 424 XC?

Of het nu in het ziekenhuis is, in de ambulante zorgsector of bij de hulpdienst? Heel simpel, omdat het ontwerp tot het essentiële is gereduceerd: perfecte bescherming, hoogste mobiliteit, minimale massa en een optimale ergonomie.

INNOVATIE

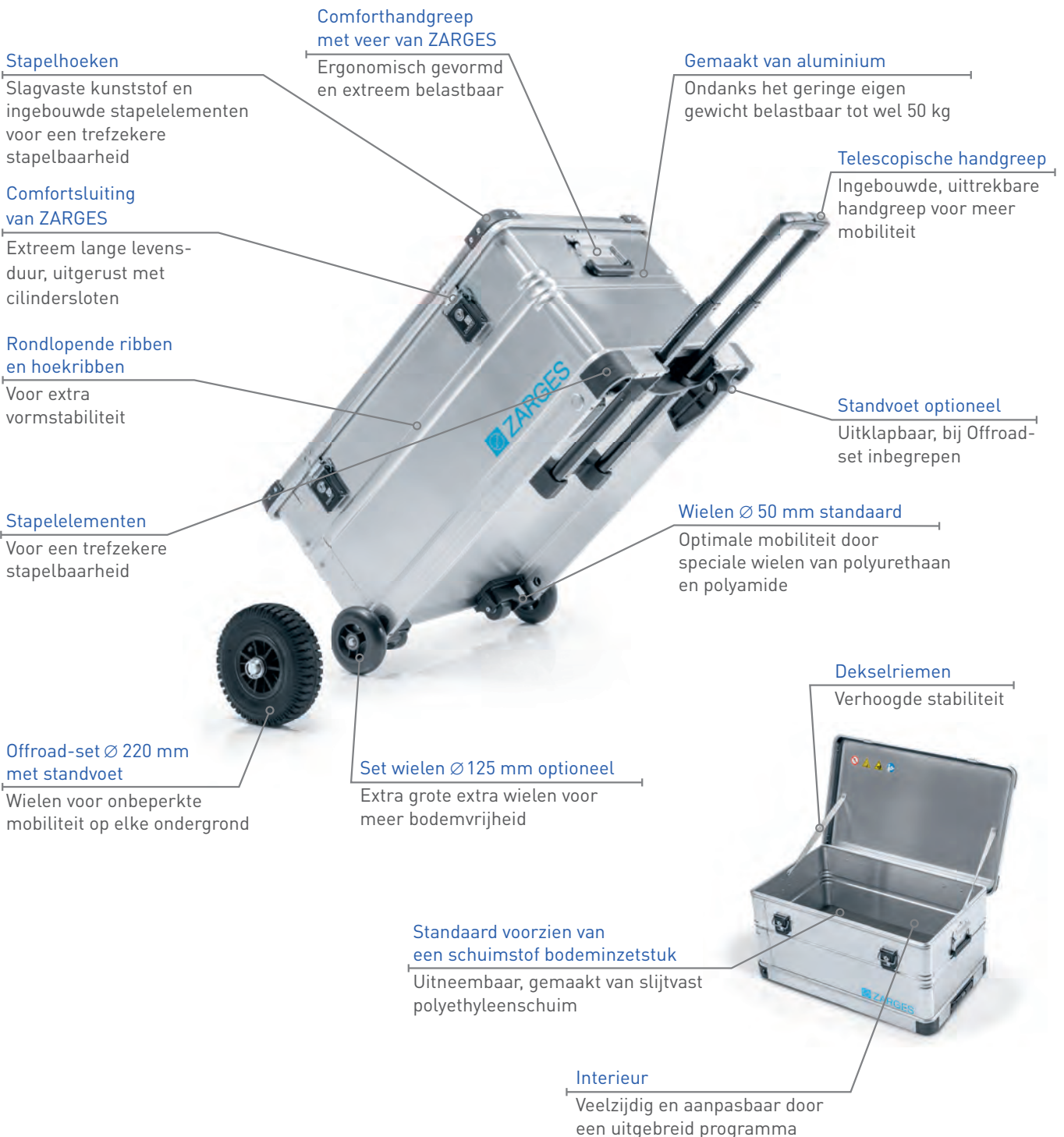

Grenzeloos mobiel – met de juiste wielen loopt alles op rolletjes.



Bestelnr.	Binnenafmetingen, L x B x H, ca. mm	Buitenafmetingen, L x B x H, ca. mm	Inhoud, l	Gewicht kg	Trekhandgreep	Max. totaalgewicht, kg
41810	516 x 350 x 159	550 x 400 x 233	28	6,3	3-delig	25,0
41811	550 x 350 x 310	600 x 400 x 385	60	7,3	3-delig	25,0
41812	750 x 350 x 380	800 x 400 x 455	99	9,0	2-delig	35,0
41813	750 x 450 x 310	800 x 500 x 385	105	9,5	2-delig	35,0
41814	750 x 635 x 410	800 x 685 x 485	195	12,0	2-delig	35,0
41815	910 x 350 x 380	960 x 400 x 455	120	9,5	2. Terugverende handgreep	50,0

Afmetingen en maten

Er kan worden gekozen uit 6 modellen in standaard afmetingen. De inhoud reikt van 28 tot 195 l.



Set wielen Ø 125 mm

- ▶ Wielenset met massief rubber banden en kunststof velgen.
- ▶ Verhoogt de bodemvrijheid naar 50 mm.
- ▶ Voorzien van kwalitatief hoogwaardige kogellagers en steekassen.
- ▶ Montage zonder gereedschap en d.m.v. drukknop mogelijk op elke K 424 XC.
- ▶ Inclusief bewaertas van robuust nylon weefsel.
- ▶ Vastzetten van tas mogelijk.
- ▶ Wielen en as kunnen zonder gereedschap worden gemonteerd en gedemonteerd.



Offroad Set Ø 220 mm

- ▶ Mobiliteit ook op zwaar, onbegaanbaar terrein.
- ▶ Kwalitatief hoogwaardige luchtbanden, Ø 220 mm.
- ▶ Verhoogt de bodemvrijheid naar 65 mm.
- ▶ Standvoeten voor horizontaal neerzetten eenvoudig te monteren.
- ▶ Wielen en as kunnen zonder gereedschap worden gemonteerd en gedemonteerd.

Bestelnr.	Passend voor kisten	Wieldia-meter, mm
41818	alle K 424 XC	125

Bestelnr.	Passend voor kisten	Wieldia-meter, mm
41819	41811, 41812, 41815	220
41832	41813	220
41833	41814	220

1 kist – 1000 mogelijkheden.

De ZARGES K470 biedt als standaardproduct of als bijzonder gefabriceerd artikel altijd de perfecte oplossing voor de hoogste eisen. Gevoelige medische apparatuur, veilig transport van medicijnen of dringend noodzakelijke hulpgoederen voor inzet in het buitenland:

de aluminium klassieker K470 van ZARGES biedt de perfecte bescherming voor alles wat mee moet – zelfs onder extreme omstandigheden. Een uitgebreid assortiment systeemaccessoires garandeert de optimale verpakingsoplossing voor elke taakstelling.

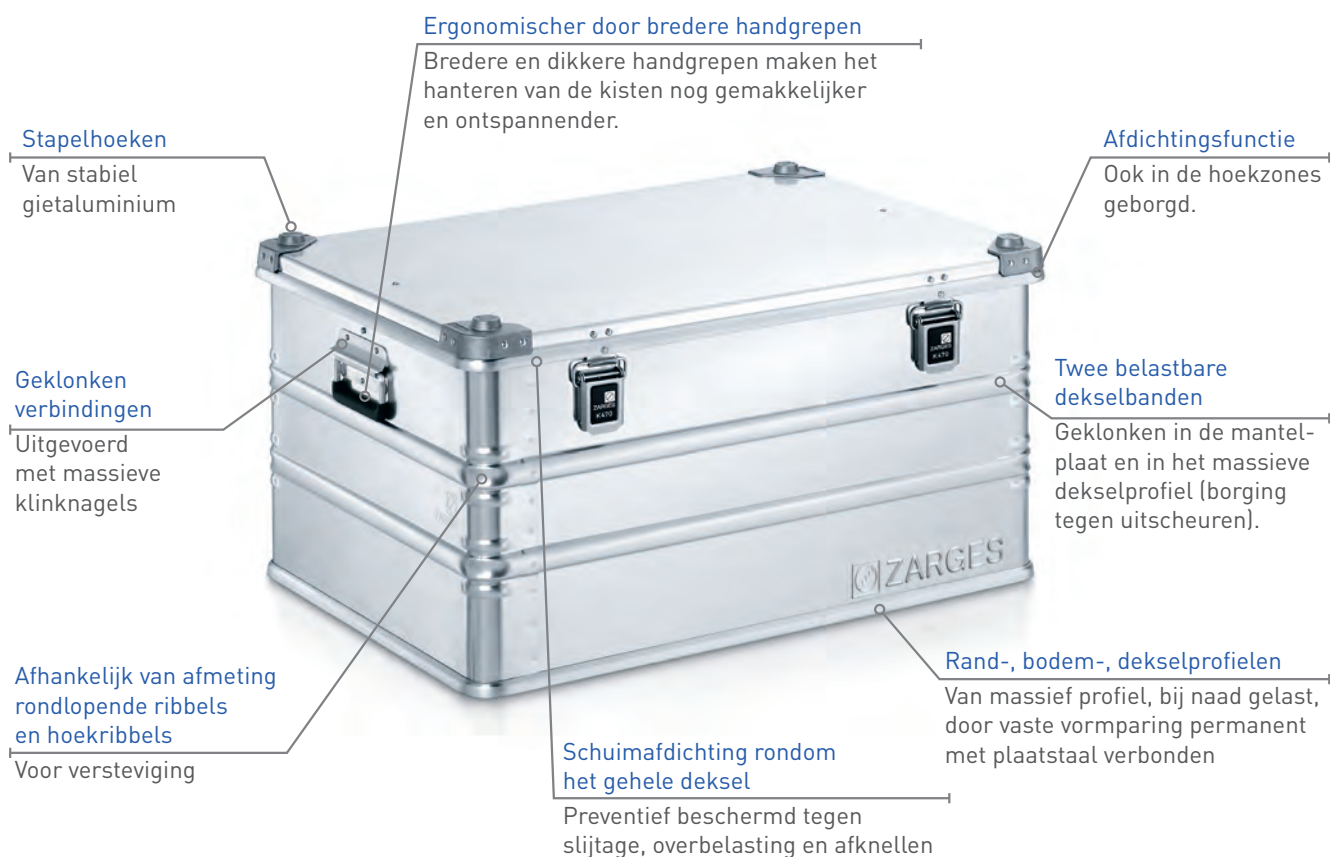

Universele kist K 470

- ▶ Kwalitatief hoogwaardige universele kist, gemaakt van aluminium.
- ▶ Deksel met pianoscharnier van roestvrij staal, twee spanbanden en schuimafdichting rondom het gehele deksel.
- ▶ Stapelhoeken van gietaluminium.
- ▶ Hoge stabiliteit door 3 volledig gelaste aluminium profielen.
- ▶ Profielstootranden volledig gelast.
- ▶ Ribben rondom en hoekribben voor extra stevige vorm.
- ▶ Extra dikke 1,5 mm plaat bij alle K 470 vanaf de basismaat 750 × 550 mm.
- ▶ Ergonomische, hoog belastbare terugverende handgrepen.
- ▶ ZARGES comfort-handgrepen voor ergonomisch hanteren en belastingen tot 50 kg.
- ▶ Ergonomische en duurzame comfortsloten voor minstens 20.000 bediencycli.
- ▶ Veiligheid door cilinderslot, loodzegel, veiligheidsveer of hangslot (max. beugelsterkte 6 mm) mogelijk.
- ▶ 25 standaard afmetingen, klantspecifieke uitvoeringen op aanvraag.

Bij dit aanbod vindt iedereen zijn kist!

De serie K 470 bestaat uit 25 modellen en biedt daarmee een uniek aanbod aan standaard afmetingen. De inhoud reikt van 13 tot 829 l.

En mocht u in dit programma niet de passende kist vinden, dan kunt u ZARGES ook opdracht geven om maatwerk te leveren.

u 4 B/X102/S/15/D
BAM 8311 ZARGES

Alle afmetingen ook met toelating voor leverbaar stoffen



Bestelnr.	Zie nr.	Binnenmaat, L × B × H, ca. mm	Buitenmaat, L × B × H, ca. mm	Inhoud, ca. l	Gewicht, ca. kg	Bij toelating voor gevaarlijke stoffen, maximaal toelaatbaar bruto massa, kg	Passend schuiminterieur zonder montage
40835	1	350 × 250 × 150	400 × 300 × 180	13	2,6	26,0	43860
40677	2	350 × 250 × 310	400 × 300 × 340	27	3,1	58,0	43861
40810	3	550 × 350 × 150	600 × 400 × 180	29	4,2	65,0	43862
40568	4	550 × 350 × 220	600 × 400 × 250	42	4,8	65,0	43863
40678	5	550 × 350 × 310	600 × 400 × 340	60	5,0	70,0	43864
40564	6	550 × 350 × 380	600 × 400 × 410	73	5,3	75,0	43865
40849	7	550 × 550 × 220	600 × 600 × 250	67	5,6	65,0	43866
40859	8	550 × 550 × 380	600 × 600 × 410	115	6,6	75,0	43867
40836	9	550 × 550 × 580	600 × 600 × 610	175	7,8	94,0	43868
40837	10	600 × 430 × 450	650 × 480 × 480	116	6,5	70,0	43869
40839	11	600 × 560 × 440	650 × 610 × 470	148	7,4	83,0	43871
40841	12	690 × 460 × 380	740 × 510 × 410	121	6,9	71,0	43873
40842	13	690 × 640 × 340	740 × 690 × 370	150	8,0	84,0	43874
40843	14	690 × 640 × 430	740 × 690 × 460	190	8,6	100,0	43875
40565	15	750 × 550 × 380	800 × 600 × 410	157	10,0	102,0	43877
40566	16	750 × 550 × 580	800 × 600 × 610	239	12,0	126,0	43878
40844	17	780 × 480 × 520	830 × 530 × 550	195	11,1	103,0	43879
40845	18	900 × 480 × 400	950 × 530 × 430	173	11,0	93,0	43880
40846	19	900 × 640 × 450	950 × 690 × 480	259	13,4	115,0	43881
40567	20	950 × 450 × 380	1.000 × 500 × 410	162	10,9	65,0	43882
40847	21	1.150 × 350 × 150	1.200 × 400 × 180	60	7,5	50,0	43887
40580	22	1.150 × 750 × 480	1.200 × 800 × 510	414	20,0	183,0	43884
40848	23	1.350 × 400 × 220	1.400 × 450 × 250	119	9,5	65,0	43888
40875	24	1.550 × 550 × 465	1.600 × 600 × 495	396	25,0	150,0	43885
40876	25	1.650 × 750 × 670	1.700 × 800 × 700	829	30,0	200,0	43886

Belangrijke opmerking: De dagmaat is ca. 30 mm kleiner dan de inwendige maat (zowel in de lengte als in de breedte). Speciale afmetingen op aanvraag.

Met deze tassen is structuur zo aangebracht.



Binnentas met dwarsverdeler

- ▶ Robuuste, waterafstotende binnentas van polyester.
- ▶ Volledig afsluitbaar dankzij rondlopende ritsluiting.
- ▶ Eenvoudig in- en uitladen door zijdelingse verstevigingen.
- ▶ Uitneembaar, voorzien van stevige draaggrepen.
- ▶ Uitgerust met variabel vast te zetten dwarsverdelers.

Bestelnr.	Bedoeld voor	Afmetingen, L × B × H, ca. mm	Aantal dwarsverdelers
41822	K 424 XC: 41810	516 × 350 × 159	4
41823	K 424 XC: 41811, K 470: 40678	550 × 350 × 310	4
41824	K 424 XC: 41812	750 × 350 × 380	6
41826	K 424 XC: 41813	750 × 450 × 310	6
41827	K 424 XC: 41814	750 × 635 × 410	6
41828	K 424 XC: 41815	910 × 350 × 380	6
41829	K 470: 40564	550 × 350 × 380	4
41830	K 470: 40565	750 × 550 × 380	6
41831	K 470: 40566	750 × 550 × 580	6

Dekseltas

- ▶ Ideaal voor tablets, kabels, kleine onderdelen of documenten.
- ▶ Combineert de bescherming van onderdelen met structuur in de kist.
- ▶ Eenvoudige montage, zelfklevende uitvoering.
- ▶ Tas is eenvoudig uitneembaar.

Bestelnr.	Omschrijving	Bedoeld voor kisten met binnenafmeting vanaf mm	Afmetingen, L × B × H, ca. mm
41820	Dekseltas, groot	550 × 350	420 × 260 × 40
41821	Dekseltas, klein	516 × 250	260 × 150 × 40

Passen gewoon altijd: inleggers van plukschuim.



Plukschuimset

Voorgestante inleg uit zacht schuim, gemaakt van polyurethaanschuim met open celstructuur. De snelle en eenvoudige oplossing voor afzonderlijke stukken of kleine series. Aanpassing van de vorm zonder gereedschap mogelijk. Twee verschillende plaatdikten in een set, dekselinzet van – noppenschuim met een dikte van 30 mm, bodemschuim met een dikte van 10 mm. Het noppenschuim in de deksel is zelfklevend.

Bestelnr.	Bedoeld voor	Binnenafmetingen, L × B × H, ca. mm
40735	40810, 40568	550 × 350 × 220
43854	40678, 40564	550 × 350 × 380
40736	40849	750 × 550 × 220
43856	40565	750 × 550 × 380

In schuim verpakt: individueel vervaardigde schuiminterieurs voor een perfecte bescherming.



Levering zonder inhoud

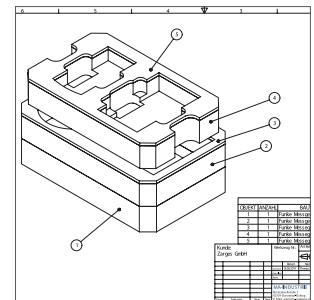

Individuele vormgeving



Nauwkeurig passende uitvoering van het schuiminterieur

Individuele schuiminterieurs – hightech voor de binnenkant

- ▶ Uit een grote keuze aan materialen vervaardigen wij op maat gesneden schuiminterieurs die qua bescherming en functionaliteit perfect zijn afgestemd op de door u te verpakken artikelen.
- ▶ U levert ons foto's, tekeningen, 3-D-gegevens of de originele onderdelen. Toe en onze constructeurs ontwikkelen voor u de op maat gemaakt passende interieurs.
- ▶ U kunt kiezen uit verschillende kleuren.
- ▶ Verkrijgbaar zijn antistatisch en brandwerende uitvoeringen.
- ▶ Bijzonder aan dit hoogwaardige schuiminterieur is dat wij vooraf de beschermende werking van de uiteindelijke verpakking kunnen berekenen.
- ▶ Op basis van gewicht, oppervlakte, valhoogte en gevoeligheid (G-waarde) ontwikkelen wij voor u een verpakking met optimaal aangepaste dikte van het schuiminterieur. Het resultaat is een maximale bescherming bij een zo gering mogelijk grondstofgebruik.



Dat komt in de kist: schuiminterieurs voor universele bescherming.



Levering zonder inhoud

Schuiminterieur

Desgewenst worden alle K 470 kisten bekleed met een duurzame, slijtvaste bekleding van PE-schuim: Bodem en wanden gemaakt van Plastazote LD 45, (volumegewicht 45 kg/m³, dikte 11 mm), deksel bekleed met polyurethaanopenschuim. Andere materialen en wanddiktes op aanvraag.

Bestelnr.	Bedoeld voor	Binnenafmetingen, L x B x H, ca. mm
43899	41810	516 x 350 x 159
43864	41811	550 x 350 x 310
43891	41812	750 x 350 x 380
43892	41813	750 x 450 x 310
43893	41814	750 x 635 x 410
43890	41815	910 x 350 x 380



Rondlopende schuimafdichting in het deksel



Sproeidicht



Universele bescherming voor elke inhoud



Vele toepassingsmogelijkheden

Bestelnr.	Bedoeld voor	Binnenafmetingen, L x B x H, ca. mm
43860	40835	350 x 250 x 150
43861	40677	350 x 250 x 310
43862	40810	550 x 350 x 150
43863	40568	550 x 350 x 220
43864	40678	550 x 350 x 310
43865	40564	550 x 350 x 380
43866	40849	550 x 550 x 220
43867	40859	550 x 550 x 380
43868	40836	550 x 550 x 580
43869	40837	600 x 430 x 450
43871	40839	600 x 560 x 440
43873	40841	690 x 460 x 380
43874	40842	690 x 640 x 340
43875	40843	690 x 640 x 430
43877	40565	750 x 550 x 380
43878	40566	750 x 550 x 580
43879	40844	780 x 480 x 520
43880	40845	900 x 480 x 400
43881	40846	900 x 640 x 450
43882	40567	950 x 450 x 380
43884	40580	1.150 x 750 x 480
43885	40875	1.550 x 550 x 465
43886	40876	1.650 x 750 x 670
43887	40847	1.150 x 350 x 150
43888	40848	1.350 x 400 x 220

ZARGES K 470 – optioneel met beschermklasse IP 65, de stof- en sproeiwaterdichte kist

- ▶ Deze kisten worden overal toegepast waar u een waardevolle en gevoelige uitrusting wilt beschermen tegen extreme omgevingsinvloeden.
- ▶ Het automatische ontluichtingsventiel met Gore™-membran zorgt ervoor dat het deksel ook na veranderingen in luchtdruk kan worden geopend.
- ▶ De dichtheid van de K 470 IP 65 werd door TÜV SÜD met succes gekeurd en gecertificeerd.



Maken het dagelijks werk gemakkelijker: praktische accessoires.



Clip-On wielen

Mobiliteit voor alle kisten vanaf een afmeting van 550 mm × 350 mm binnenmaten. Montage zonder gereedschap mogelijk.

Van massief rubber, Ø 100 mm, zwenkwielen uitgerust met rem, draagvermogen tot 100 kg bij 4 wielen.

Bestelnr.	Omschrijving
40741	2 Bokwielen, elk zonder remfunctie 1 × links en 1 × rechts
40742	2 Zwenkwielen, elk met remfunctie 1 × links en 1 × rechts



Onderzetwagen W 150

Aluminium verrijdbaar onderstel, lage uitvoering.

Onderstel: 2 zwenk- en 2 bokwielen, Ø 125 mm, 40 mm breed, soepel lopend, rubber wielen, 'streeploos' en uitgevoerd met kogellagers en afdekkappen.

Bestelnr.	Passend voor buitenmaten, L × B, ca. mm
40607	600 × 400 en 580 × 380
40608	800 × 600 en 760 × 580



Onderzetwagen W 152

Aluminium verrijdbaar onderstel, hoge uitvoering. H = 450 mm.

Onderstel: 2 zwenk- en 2 bokwielen op de hoeken gemonteerd, Ø 125 mm, 40 mm breed, licht lopend, rubberwielen, streeploos, uitgevoerd met kogellagers, afdekkappen.

Bestelnr.	Passend voor buitenmaten, L × B, ca. mm
40680	800 × 600 en 760 × 580



Zelfklevend bord voor pakbonnen

Vaste plaats voor verzendetiketten, zelfklevend uitgevoerd, gemakkelijk schoon te maken.

Bestelnr.	Afmetingen, L × B, ca. mm
343904	280 × 280



Beugelslot

Beugelslot met 3-cijferige, vrij te kiezen cijfercombinatie, beugeldiameter 5 mm.

Bestelnr.	Passend bij
46989	Alle kisten van ZARGES



Gestanste tekst

In DIN-tekst, hoofdletters, teksthogte 20 mm, één en meer regels. Op aanvraag.

Bestelnr.	Passend bij
-	Alle kisten van ZARGES



Medical

Klimmaterialen

Veilig werken op hoogte met ZARGES ladders, opstapjes en steigers.

.....

Productoverzicht	160-161
Stellingladders	162-163
Trapladders, eenzijdig oploopbaar	164
Trapladders, tweezijdig oploopbaar	165
Opstapjes	166
Vouwsteiger COMPACT	167



Trapladder met geschroefde treden voorzien van ingeperste stootrubbers, tweezijdig oploopbaar en verrijdbaar



Vouwsteiger COMPACT



Stellingladder met ingeperste stootrubbers aan voorkant van de treden ter bescherming van de scheenbenen



Veiligheidstrap, inklapbaar



Stellingladder met ingeperste stootrubbers aan voorkant van treden in gebruikpositie



Trapladder met geschroefde treden voorzien van ingeperste stootrubbers, verrijdbaar



Verrijdbaar opstapje

Ideaal voor gebruik in medische opslagruimtes en geneesmiddelendepots.



Meer trede-uitvoeringen vindt u op www.zarges.nl



Z 600 stellingladder

- ▶ De stellingladders hebben twee inhanghaken voor de geleiderail evenals extra haken voor loodrecht plaatsen tegen de stelling (zie A en B).
- ▶ Bomen slijtvast geanodiseerd.
- ▶ Geschroefde trede met ingeperste stootrubbers aan voorkant van de treden.

Vermeld bij bestelling de loodrechte hoogte van vloer tot bovenkant rail! Kan alleen worden gebruikt bij kast met relingstrip.

Bestelnr.	Van/tot maximale loodrechte inhanghoogte m	Aantal-treden
41402	1,30-1,50	6
41403	1,51-1,73	7
41404	1,74-1,94	8
41405	1,95-2,17	9
41406	2,18-2,39	10
41407	2,40-2,60	11
41408	2,61-2,83	12

Spreiding = loodrechte hoogte van de geleiderail × 0,404

Accessoires

Bestelnr.	Rail
40370	Lichtmetalen buis, Ø 30 mm, 3000 mm lang, geanodiseerd
41457	Lichtmetalen tussensteun
41458	Lichtmetalen steun met eindaanslag rechts
41459	Lichtmetalen steun met eindaanslag links

Railsystemen: per ca. 1,00 m buis moet een tussensteun worden aangebracht.

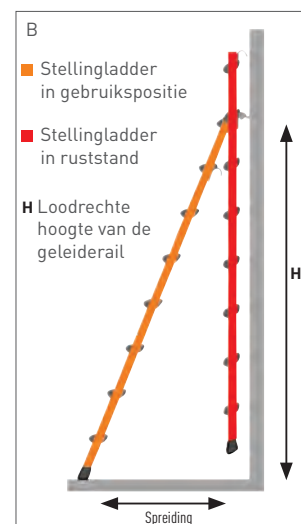
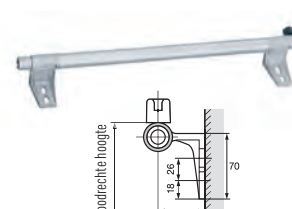

Om bij stellingen heen en weer te rijden:
met looprails en veerbelaste wielen.



Meer trede-uitvoeringen vindt u
op www.zarges.nl



Z 600 stellingladder, verrijdbaar

- ▶ Zowel de verrijdbare ladderkop als de veerbelaste geremde wielen aan de onderzijde blokkeren de stellingladder bij belasting.
- ▶ In ruststand kan de ladder ruimtebesparend tegen de stelling worden weggezet.
- ▶ Bomen slijtvast geanodiseerd.
- ▶ Geschroefde trede met ingeperste stootrubbers aan voorkant van de treden.

Vermeld bij bestelling de loodrechte hoogte
van vloer tot bovenkant rail! Kan alleen
worden gebruikt bij kast met relingstrip.

Bestelnr.	Van/tot maximale loodrechte inhanghoogte, m	Aantal treden
41412	1,68-1,89	6
41413	1,90-2,13	7
41414	2,14-2,34	8
41415	2,35-2,56	9
41416	2,57-2,78	10
41417	2,79-3,00	11
41418	3,01-3,22	12

Spreiding= loodrechte hoogte van de geleiderail $\times 0,404$



Accessoires

Bestelnr.	Rail
40370	Lichtmetalen buis, $\varnothing 30$ mm, 3000 mm lang, geanodiseerd
41457	Lichtmetalen tussensteun
41458	Lichtmetalen steun met eindaanslag rechts
41459	Lichtmetalen steun met eindaanslag links

Railsystemen: per ca. 1,00 m buis moet een tussensteun worden aangebracht.

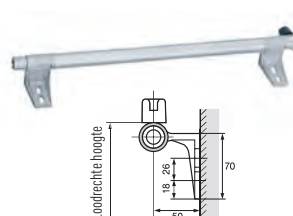

Beschermd uw schenen: hoog werkcomfort dankzij treden met ingeperste stootkussens.



Geldt voor beide ladders



Z 600 trapladder met geschroefde treden voorzien van ingeperste stootkussens, vrijrijbaar

- ▶ Treden met ingeperst stootkussens, zodat uw schenen worden beschermd.
- ▶ Bomen slijtvast geanodiseerd.
- ▶ Treden afgewerkt met kunststof afsluitkappen.
- ▶ Massief veiligheidsplatform van gietaluminium (250 mm × 250 mm).
- ▶ Praktische aflegbak van aluminium voor kleine onderdelen of gereedschap.
- ▶ Geschroefde trede-boomverbinding.
- ▶ Treden en bomen gemaakt van geëxtrudeerd aluminium profiel.
- ▶ Spreidbeveiliging door een hoogwaardige perlonband vanaf 4 treden.
- ▶ Uitgerust met 4 veerbelaste zwenkwielen, Ø 80 mm, voor meer mobiliteit.
- ▶ Extra stabiliteit door starre verbinding aan beide zijden.

Bestelnr.	Ladderlengte, m	Platformhoogte, m	Werkhoogte ca. m	Buitenwerkse breedte, m	Kokermaat klim-/steundeel, mm	Aantal treden incl. platform	Gewicht, kg
41421/8102	1,41	0,66	2,70	0,43	42/42	3	4,4
41422/8102	1,65	0,88	2,90	0,46	42/42	4	4,9
41423/8102	1,89	1,10	3,10	0,48	42/42	5	5,8
41424/8102	2,13	1,32	3,35	0,51	42/42	6	6,9
41425/8102	2,36	1,54	3,55	0,53	48/42	7	8,2
41426/8102	2,60	1,76	3,80	0,56	48/42	8	9,6
41427/8102	3,08	2,20	4,20	0,61	48/42	10	11,8
41428/8102	3,55	2,64	4,65	0,66	48/42	12	14,6

Z 600 trapladder met geschroefde treden voorzien van ingeperste stootkussens

- ▶ Treden met ingeperste stootkussens, zodat uw schenen worden beschermd.
- ▶ Bomen slijtvast geanodiseerd.
- ▶ Treden afgewerkt met kunststof afsluitkappen.
- ▶ Massief veiligheidsplatform van gietaluminium (250 mm × 250 mm).
- ▶ Praktische aflegbak van aluminium voor kleine onderdelen of gereedschap.
- ▶ Geschroefde trede-boomverbinding.
- ▶ Treden en bomen gemaakt van geëxtrudeerd aluminium profiel.
- ▶ Spreidbeveiliging door een hoogwaardige perlonband vanaf 4 treden.

Bestelnr.	Ladderlengte, m	Platformhoogte, m	Werkhoogte ca. m	Buitenwerkse breedte, m	Kokermaat klim-/steundeel, mm	Aantal treden incl. platform	Gewicht, kg
41421	1,41	0,66	2,70	0,43	42/42	3	4,4
41422	1,65	0,88	2,90	0,46	42/42	4	4,9
41423	1,89	1,10	3,10	0,48	42/42	5	5,8
41424	2,13	1,32	3,35	0,51	42/42	6	6,9
41425	2,36	1,54	3,55	0,53	48/42	7	8,2
41426	2,60	1,76	3,80	0,56	48/42	8	9,6
41427	3,08	2,20	4,20	0,61	48/42	10	11,8
41428	3,55	2,64	4,65	0,66	48/42	12	14,6

Hoog werkcomfort en flexibele gebruiksmogelijkheden door op- en aflopen zonder de schenen te belasten.



Geldt voor beide ladders



Z 600 trapladder met geschroefde treden voorzien van ingeperste stootkussens, vrijrijbaar

- ▶ 80 mm diepe treden.
- ▶ Bomen slijtvast geanodiseerd.
- ▶ Treden met ingeperste stootkussens, zodat uw schenen worden beschermd.
- ▶ Treden afgewerkt met kunststof afsluitkappen.
- ▶ Slipvaste kunststof ladderschoenen.
- ▶ Veilige spreidstand dankzij zeer stevige perlonbanden.
- ▶ Treden en bomen gemaakt van geëxtrudeerd aluminium profiel.
- ▶ Geschroefde trede-boomverbinding.
- ▶ Uitgerust met 4 veerbelaste zwenkwielen, \varnothing 80 mm, voor meer mobiliteit.
- ▶ Extra stabiliteit door starre verbinding aan beide zijden.

Z 600 trapladder met geschroefde treden voorzien van ingeperste stootkussens

- ▶ 80 mm diepe treden.
- ▶ Bomen slijtvast geanodiseerd.
- ▶ Treden met ingeperste stootkussens, zodat uw schenen worden beschermd.
- ▶ Treden afgewerkt met kunststof afsluitkappen.
- ▶ Slipvaste kunststof ladderschoenen.
- ▶ Veilige spreidstand dankzij zeer stevige perlonbanden.
- ▶ Treden en bomen gemaakt van geëxtrudeerd aluminium profiel.
- ▶ Geschroefde trede-boomverbinding.

Bestelnr.	Ladderlengte, m	Loodrechte ladderhoogte, ca. m	Werkhoogte ca. m	Buitenwerkse breedte, m	Kokermaat, mm	Aantal treden	Gewicht, kg
41432/8102	0,74	0,66	2,25	0,43	42	2×3	4,2
41433/8102	0,98	0,88	2,45	0,46	42	2×4	5,5
41434/8102	1,22	1,10	2,70	0,48	42	2×5	5,9
41435/8102	1,45	1,32	2,90	0,51	42	2×6	8,3
41436/8102	1,69	1,54	3,15	0,53	42	2×7	9,8
41437/8102	1,93	1,76	3,35	0,56	42	2×8	11,7
41438/8102	2,40	2,20	3,80	0,61	48	2×10	16,1
41439/8102	2,88	2,64	4,25	0,66	48	2×12	20,7

Bestelnr.	Ladderlengte, m	Loodrechte ladderhoogte, ca. m	Werkhoogte ca. m	Buitenwerkse breedte, m	Kokermaat, mm	Aantal treden	Gewicht, kg
41432	0,74	0,66	2,25	0,43	42	2×3	4,2
41433	0,98	0,88	2,45	0,46	42	2×4	5,5
41434	1,22	1,10	2,70	0,48	42	2×5	5,9
41435	1,45	1,32	2,90	0,51	42	2×6	8,3
41436	1,69	1,54	3,15	0,53	42	2×7	9,8
41437	1,93	1,76	3,35	0,56	42	2×8	11,7
41438	2,40	2,20	3,80	0,61	48	2×10	16,1
41439	2,88	2,64	4,25	0,66	48	2×12	20,7

De snelle en flexibele oplossing om geringe hoogteverschillen te overwinnen.



Z 600 verrijdbaar opstapje

- ▶ Geprofileerd, anti-slip tredevlak.
- ▶ Verrijdbare uitvoering met veerbelaste wielen.
- ▶ Staat stabiel door gepatenteerd automatisch vastklikmechanisme en anti-slip rubber rand.
- ▶ Platformdiameter van 30 cm voor veilig staan.

Bestel-nr.	Platform-hoogte, m	Werkhoogte ca. m	Diameter boven, m	Diameter in het midden, m	Diameter onder, m	Gewicht, kg
40918	0,43	2,45	0,30	0,37	0,45	3,5



Z 600 veiligheidstrap, inklapbaar, met anti-slip rubber bekleding

- ▶ Groot stavlak: 230 x 360 mm.
- ▶ Treden bekleed met rubber voor veilig en comfortabel staan.
- ▶ Zeer compact inklapbaar.
- ▶ Veiligheidsbeugel met praktische aflegbak bij variant met 3 treden optioneel, bij variant met 4 of 5 treden standaard aangebracht.
- ▶ Boomuiteinden voorzien van kunststof kappen.
- ▶ Bomen van geëxtrudeerd aluminium profiel voor de hoogste stabiliteit.

Bestel-nr.	Platform-hoogte, m	Werkhoogte, ca. m	Buitenwerkse breedte, m	Veiligheidsbeugel	Kokermaat mm	Aantal treden incl. platform	Gewicht, kg
41927	0,45	2,45	0,48	Nee	70	2	3,9
41923	0,70	2,70	0,56	Nee	70	3	6,6
41928	0,70	2,70	0,56	Ja	70	3	8,4
41926	0,90	2,90	0,57	Ja	70	4	10,6
41925	1,15	3,15	0,60	Ja	70	5	12,8

Accessoires

Bestelnr.	Omschrijving
41929	Set wielen (=4 stuks) vanaf 3 treden mogelijk



De economische variant voor veilig werken en snel monteren en demonteren.



Z 500 vouwsteiger COMPACT

- ▶ Steigerbreedte: 0,68 m, steigerlengte: 1,80 m
- ▶ Steiger op werkhoogte 2,90 m naar keuze zonder bestelnr. 53760) of met (bestelnr. 53761) luik in het platform.
- ▶ Basismodule in te klappen voor een snelle montage of demontage.
- ▶ Minimale ruimte nodig bij transport en opslag (transportmaat slechts 1,75×0,95×0,20 m).
- ▶ Steigerklasse 3 (belastbaar tot 200 kg/m²) conform DIN EN 1004, dus hier 202 kg.
- ▶ Standaard wielen: 125 mm met rem (niet spindelbaar).

Platformafmeting	ca. m	0,60 × 1,80		
		2,90	2,90	3,70
Werkhoogte				
Stuklijst	Bestelnr.	53760 (zonder luik)	53761 (met luik)	53762
Vouwframe	42734	1	1	1
Leuningframe, 1,00 m	42740	-	-	2
Platform met luik	42725	-	1	1
Platform zonder luik	42720	1	-	-
Horizontaal	42742	-	-	3
Zwenkwiel, Ø 125 mm, met expander	42743	4	4	4
Aantal ballastgewichten		Aan aan te brengen boven elk zwenkwiel		
Voor gebruik binnenshuis	42912	-	-	1
Voor gebruik buitenshuis		-	-	1

Bij 53760: platform zonder luik, daarom niet uitbreidbaar.

Bij 53761: platform met luik, daarom uitbreidbaar.

Bij 53762: er hoeft geen ballast te worden aangebracht, wanneer 4 stabilisatoren (bestelnr. 42756) worden gebruikt. Neem de ballastvoorschriften in de handleiding voor montage en gebruik in acht!

Platformafmeting:

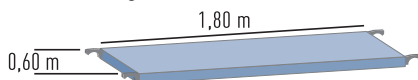

zonder luik



met luik



Platformafmeting 0,60 × 1,80 m			
Werkhoogte ca. m	2,90	2,90	3,70
Steigerhoogte, m	1,90	1,90	2,75
Platformhoogte, m	0,90	0,90	1,70
Gewicht, kg	33,3	33,8	45,3
Bestelnr.	53760	53761	53762

Ballastgewichten zijn niet bij de levering inbegrepen



Medical

Informatie en service

ZARGES Service	170
Aanvullende informatie Medical	171
De voordelen van het materiaal aluminium	172
ZARGES Medical Online	173
Trefwoordenregister	174
Numeriek zoekregister	175-177
Algemene voorwaarden	178

ZARGES service.



Technische adviezen

Onze algemene reinigingsadviezen voor het modulaire systeem van ZARGES en de aluminium transportwagens krijgt u op aanvraag.



Reserveonderdelen

Een snelle en gegarandeerde toelevering van originele vervangende onderdelen door ZARGES garandeert zelfs na veel jaren nog een onberispelijke staat van uw producten. Binnen het kader van de wettelijke bepalingen zijn alle originele ZARGES reserveonderdelen verkrijgbaar.

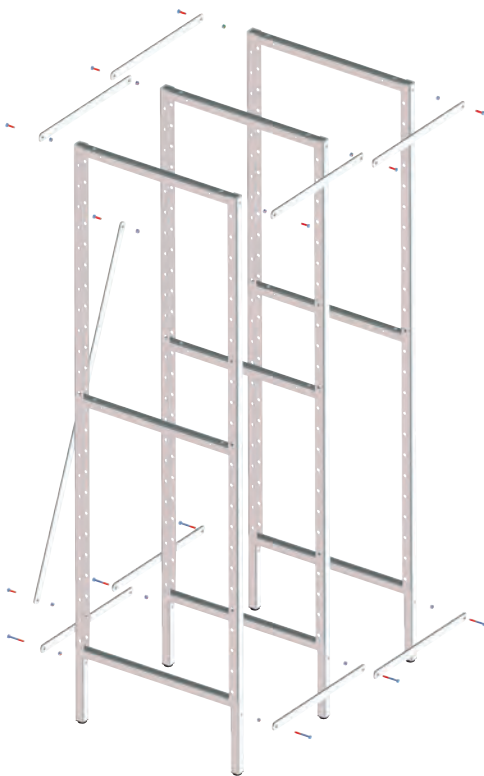

Montagehandleidingen

Voor het zelf monteren van alle bouwsets en dragersystemen zijn gedetailleerde montagehandleidingen op aanvraag verkrijgbaar.



Ruimtelijk ontwerp

Op basis van logistieke processen en vanuit het oogpunt van ergonomie en alle hygiënische standaarden plannen wij inrichtingen die qua materiaal en design speciaal op uw instelling zijn afgestemd. Desgewenst coördineren wij de technische processen (zie pagina 4-5).

Aanvullende informatie Medical.



Modules volgens ISO-norm

Het modulaire systeem van ZARGES is gebaseerd op de ISO-norm 3394, die uitgaat van een basismaat van 600 × 400 mm. Deze norm bepaalt de afmetingen (L × B 600 × 400 mm) voor starre, rechthoekige transportverpakkingen.



ABS-modules

De door ZARGES gebruikte ISO-norm-modules worden gemaakt van ABS-kunststof (acrylonitril-butadiëen-styreen). ABS behoort tot de groep van thermoplastische

kunststoffen. ABS is door de organische bestanddelen in dit materiaal goed bestand tegen anorganische stoffen, zoals zoutwateroplossingen. Wij raden daarom contact van lange duur met organische oplosmiddelen zoals alcohol, aceton en benzine dan ook af. ABS-modules kunt u kortstondig reinigen bij een maximale temperatuur van 100 °C. De permanente reinigingstemperatuur ligt bij maximaal 85 °C.



PC-modules

ZARGES PC-modules zijn gemaakt van PC-kunststof (polycarbonaat). PC behoort tot de groep van polyesters. Polycarbonaat is een thermoplastische kunststof, glashelder, maar

inkleurbaar. Het is dimensiestabiel en heeft een hoge slagvastheid. Polycarbonaat heeft een goede biocompatibiliteit. Polycarbonaat is bestand tegen verdunde zuren, oliën en ethanol; echter niet tegen basen, geconcentreerde zuren, aromatische koolwaterstoffen, chloorwaterstoffen en methanol. Voor de reiniging mogen uitsluitend neutrale schoonmaakmiddelen worden gebruikt. Bij het gebruik van agressieve of schurende reinigingsmiddelen ontstaan er krassen op het oppervlak. PC-modules kunt u kortstondig reinigen bij een maximale temperatuur van 125 °C. De permanente reinigingstemperatuur ligt bij maximaal 135 °C.



Soft-closing

De schuifladen van ZARGES MPO-wagens zijn voorzien van telescopische geleiders met soft-closing. Een zachte sluiting vermindert de snelheid waarmee

een schuiflade wordt ingeschoven en zorgt zo voor een gedempte sluiting.



Uittrekblokkering

De uittrekblokkering is een kantelbeveiliging bij MPO's met schuifladen met telescopische geleiders. De doorlopende sluitstang verhindert het gelijktijdig uittrekken van meerdere schuifladen.



Rasterrail

Dient voor de variabele montage van telescooprails. De metalen rail die in rasterstappen van 25 mm van sleuven is voorzien, wordt stevig vastgeschroefd op de binnenwand van de kast. De, zonder gereedschap mogelijke, variabele montage maakt de verstelling in hoogte van de telescopische geleiders gemakkelijker.



Gecertificeerd voor gevaarlijke goederen

Voor het veilig vervoeren van vloeibare of vaste stoffen over land, over water of door de lucht moet u speciale verpakkingen voor gevaarlijke goederen toepassen. Deze worden ook wel aangeduid als "verpakkingen voor gevaarlijke stoffen". Verpakkingen voor gevaarlijke stoffen moeten voorzien zijn van een constructiegerelateerde toelating, die bewijst dat de verpakkingen zijn getest op dichtheid en in overstemming zijn met bepaalde nadere eisen. Nieuwe toelatingen worden in Diagonaal uitsluitend afgegeven door het "Bundesanstalt für Materialforschung und -prüfung" (BAM). ZARGES is een door BAM gecertificeerde keurende instantie en gerechtigd zelf de in eigen bedrijf vervaardigde verpakkingen voor gevaarlijke stoffen te inspecteren en om toelatingen aan te vragen. ZARGES beschikt over een in vele decennia opgebouwde kennis betreffende het concipiëren en fabriceren van verpakkingen voor gevaarlijke stoffen.



Anodisatie

Bij contact met zuurstof uit de lucht wordt er op het aluminium oppervlak een dichte oxidelaag gevormd die bij beschadiging direct wordt vernieuwd en het onderliggende metaal beschermt tegen corrosie. De oppervlaktebeschermende huid kan voor toepassingen waaraan speciale eisen gesteld worden, nog verder worden verbeterd door die laag elektrolytisch te oxideren, ook wel 'anodiseren' genoemd. Deze eigenschappen van het materiaal dragen in belangrijke mate bij tot de lange nuttige levensduur van de producten van ZARGES. Door te anodiseren worden gevoelige artikelen beschermd tegen afslijten van het aluminiummateriaal. Ook de geschiktheid voor wassen in een wasstraat neemt toe en wordt voorkomen dat wasgoed kleursmetten oploopt.



Geklonken verbindingen

Alle geklonken verbindingen worden met massieve klinknagels uitgevoerd. Bij bijzonder hoge belastingen worden hoogvaste klinknagels gebruikt om altijd een optimale levensduur te bereiken.

Voordelen van aluminium – economisch, veilig, ecologisch verantwoord.



Aluminium is licht en uiterst stevig:
de dichtheid van aluminium bedraagt slechts ca. 2,6 tot 2,8 g per cm³. Dat is ongeveer éénderde van de dichtheid van staal. Ondanks het geringe gewicht heeft aluminium een zeer hoge sterkte.

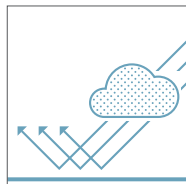

Aluminium is dampondoorlatend:
zelfs bij extreem langdurige opslag is diffusie van vocht door het materiaal onmogelijk. In gelaste vorm kan een aluminium kist waterdampdicht worden gerealiseerd.

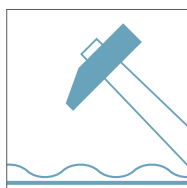

Aluminium is stootvast en sterk:
het oppervlak vertoont na slagen of stoten weliswaar deuken, maar de vervorming absorbeert volledig de energie van die slag of stoot.

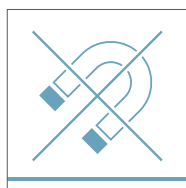

Aluminium is magnetisch neutraal:
aluminium is vrij van ferromagnetisme. Voor bepaalde toepassingen kan deze materiaaleigenschap van groot belang zijn.

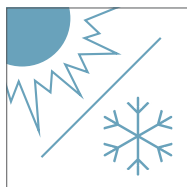

Aluminium is ook ongevoelig voor extreme temperatuurschommelingen:
in het temperatuurbereik van -80 tot +150°C blijven de materiaaleigenschappen constant.

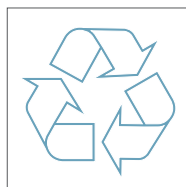

Aluminium kan in zijn geheel worden gerecycled:
oud aluminium kan worden gesmolten en worden hergebruikt – een belangrijke bijdrage voor ontlasting van de afvalverwijdering en voor bescherming van het milieu.

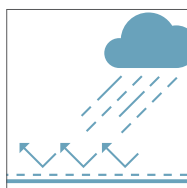

Aluminium is corrosiebestendig en beschermt zichzelf:
bij contact met zuurstof wordt een oxidelaag op het oppervlak gevormd die zichzelf bij beschadiging onmiddellijk vernieuwt.

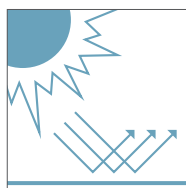

Aluminium is bestand tegen ultraviolette straling:
een lange opslagduur en gebruik onder belasting van UV-stralen hebben geen invloed op dit materiaal.

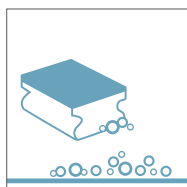

Aluminium is hygiënisch:
het gladde oppervlak is gemakkelijk schoon te maken en heeft een neutrale geur. Aluminium bakken zijn bij uitstek geschikt voor omgevingen waar hoge eisen gesteld worden aan de hygiëne.

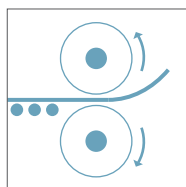

Aluminium kan op veel manieren worden verwerkt:
alle gangbare verwerkingsmethodes – lassen, vormen enz. – kunnen bij aluminium worden toegepast en kunnen veelal rationeler worden uitgevoerd dan bij andere metalen.

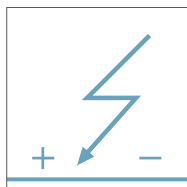

Aluminium is elektrisch geleidend:
aluminium is een goede geleider voor stroom en warmte, wat een voordeel kan zijn voor behuizingen van bijvoorbeeld ingebouwde elektronische schakelingen.

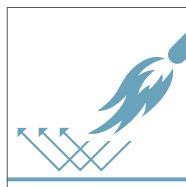

Aluminium is onbrandbaar:
aluminium materialen geven geen vonken af en zijn onbrandbaar, ook de spanen ervan branden niet.



www.zarges-medical.com helder, informatief, gebruikersvriendelijk.

Dat staat u te wachten op www.zarges-medical.com

- ▶ Product zoeken – producten vinden zonder lang te hoeven zoeken.
- ▶ Buitendienst zoeken – de ZARGES buitendienst bij u in de buurt.
- ▶ Productinformatie – afmetingen, materiaal en functies in één oogopslag.
- ▶ Nieuws – al het nieuws rondom ZARGES en onze producten.
- ▶ Mediatheek – catalogi, brochures, informatiebladen voor montage en inspectie om te downloaden, montagevideo's en toepassingsrapporten.



Werkt ongeveer als een zoekmachine: op www.zarges-medical.com vindt u alles over onze producten en diensten.

Beleef de hele wereld van ZARGES

Niet alleen producten, maar ook oplossingen: helder en gestructureerd vindt u met enkele klikken uw ZARGES product – met alle feiten en aanvullende informatie over ons brede assortiment, speciale oplossingen en diensten.

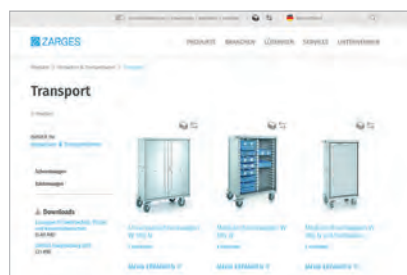

Gestructureerde productafbeelding: alle productvarianten in één oogopslag

Numeriek zoekregister

Bestelnr.	Blz.						
40370	162, 163	41403	162	41858	114	46003	18
40559	122	41404	162	41861	114	46004	17
40564	153	41405	162	41862	114	46005	16
40565	153	41406	162	41869	116	46006	18
40566	153	41407	162	41870	116	46007	18
40567	153	41408	162	41871	116	46010	17
40568	153	41412	163	41872	116	46011	16
40580	153	41413	163	41923	166	46021	18
40607	157	41414	163	41925	166	46022	21
40608	157	41415	163	41926	166	46023	23
40631	123	41416	163	41927	166	46025	23
40633	122	41417	163	41928	166	46026	21
40634	124	41418	163	41929	166	46027	16
40635	123	41421	164	42720	167	46028	16
40644	126	41422	164	42725	167	46029	16
40645	126	41423	164	42734	167	46030	16
40646	126	41424	164	42740	167	46031	17, 19
40650	127	41425	164	42742	167	46032	17, 19
40654	123	41426	164	42743	167	46033	18
40661	127	41427	164	42912	167	46034	16
40674	122	41428	164	43831	141	46035	16
40675	122, 123	41432	165	43854	154	46036	18
40677	141, 153	41433	165	43856	154	46037	18
40678	153	41434	165	43860	156	46038	18
40680	157	41435	165	43861	156	46039	18
40691	121	41436	165	43862	156	46040	17, 19
40692	121	41437	165	43863	156	46041	17, 19
40695	124	41438	165	43864	156	46042	17, 19
40696	124	41439	165	43865	156	46043	17, 19
40726	128	41457	162, 163	43866	156	46045	32
40727	128	41458	162, 163	43867	156	46046	32
40735	154	41459	162, 163	43868	156	46047	32
40736	154	41810	151	43869	156	46048	32
40741	157	41811	151	43871	156	46049	29
40742	157	41812	151	43873	156	46054	63, 68
40756	126	41813	151	43874	156	46059	63, 65, 68
40780	127	41814	151	43875	156	46072	64, 68
40785	128	41815	151	43877	156	46073	65
40810	153	41818	151	43878	156	46079	64
40835	153	41819	151	43879	156	46080	23
40836	153	41820	154	43880	156	46081	23
40837	153	41821	154	43881	156	46084	35
40839	153	41822	154	43882	156	46090	101
40841	153	41823	154	43884	156	46091	69
40842	153	41824	154	43885	156	46092	69
40843	153	41826	154	43886	156	46093	69
40844	153	41827	154	43887	156	46094	101
40845	153	41828	154	43888	156	46095	101
40846	153	41829	154	43890	156	46096	69
40847	153	41830	154	43891	156	46097	69
40848	153	41831	154	43892	156	46098	69
40849	153	41832	151	43893	156	46099	95
40859	153	41833	151	43899	156	46100	34
40875	153	41850	114	43910	130	46101	34
40876	153	41851	114	46000	16	46120	29
40918	166	41852	114	46001	17	46129	31
41402	162	41854	114	46002	18	46140	63, 64

Bestelnr.	Blz.				
46141	63, 64	46220	23	46488	95
46142	63, 64	46221	23	46489	56, 98
46143	63, 64	46222	23	46490	95
46144	63	46223	23	46491	98
46145	63	46224	23	46492	98
46146	63, 64	46225	23	46493	95, 98
46147	64	46229	96	46494	95
46148	65	46234	31	46495	98
46149	64	46235	31	46496	96
46151	63, 64	46236	31	46497	98
46152	96	46237	31	46502	21
46153	95	46247	98	46505	35
46154	56,97	46253	96	46506	35
46159	31	46254	31	46507	33
46160	31	46271	63, 68	46508	33
46161	31	46273	63, 68	46509	33
46162	31	46274	63	46510	33
46163	96	46275	63	46511	33
46168	96	46276	63, 64	46512	33
46169	95	46280	63, 64	46513	53
46170	96	46331	96	46514	53
46171	104	46332	97	46517	28
46173	104	46333	97	46518	28
46174	104	46334	97	46519	28
46175	104	46335	97	46520	28
46176	104	46339	98	46521	30
46177	104	46344	30	46522	30
46178	104	46345	30	46528	16
46179	104	46346	30	46529	16
46180	106, 107	46347	30	46530	53
46182	106, 107	46348	97	46531	53
46184	106, 107	46349	97	46532	53
46186	106, 107	46360	65	46533	53
46188	34	46361	65	46534	53
46189	34	46362	65	46535	53
46195	105	46363	65	46536	53
46196	28	46364	97	46537	53
46197	28	46365	97	46538	53
46198	28	46366	30	46539	53
46199	28	46367	30	46540	53
46200	16	46368	30	46541	53
46201	16	46369	30	46542	53
46202	16	46381	98	46543	53
46203	17	46391	97	46544	53
46204	19	46418	95	46545	53
46205	19	46419	95	46546	53
46206	19	46439	96	46547	53
46208	19	46440	101	46548	53
46209	19	46441	68	46549	53
46212	34	46442	68	46550	34
46213	34	46443	68	46551	23
46214	34	46459	56	46552	23
46215	34	46460	56	46553	23
46216	30	46466	19	46554	23
46217	30	46468	19	46558	63, 64, 65
46218	30	46485	29	46559	63, 64
46219	30	46487	96	46560	63
				46561	63
				46562	63, 64
				46563	63, 64, 65
				46565	64
				46566	64
				46567	65
				46570	65
				46582	23
				46583	105
				46584	105
				46585	105
				46586	105
				46587	105
				46588	105
				46590	138
				46591	139
				46592	139
				46593	139
				46594	139
				46595	139
				46606	32
				46989	157
				53760	167
				53761	167
				53762	167
				342856	141
				343904	157
				345514	33
				345515	33
				349315	101
				351529	101
				355909	31
				361069	101
				362162	68
				362795	68
				363160	68
				363810	33
				364689	101
				364839	68
				365738	68
				366035	68
				366042	68
				366043	68
				366045	68
				367453	106
				367567	68
				367568	68
				368987	68
				368988	68
				370903	68
				372012	106
				372014	106
				372312	68
				372313	68
				373696	65, 68
				373791	117
				374752	68

Bestelnr.	Blz.				
378902	65	NA73	143	ST612D4	70
378948	117	NA74	143	ST615B4	70
379451	115	NW10	145	ST615C4	70
379452	115	NW71	144	ST615D4	70
379453	117	NW72	144	ST618B4	70
379454	117	NW73	144	ST618C4	70
381162	65	NW74	144	ST618D4	70
381163	65	S40	143	ST66B4	70
381165	65	S40L	143	ST66C4	70
383166	104, 106, 107	S70	143	ST66D4	70
383167	104, 106, 107	S70L	143	ST67B4	70
383168	104, 106, 107	SR412/B5-16	71	ST67C4	70
383169	104, 106, 107	SR412/B6-20	71	ST67D4	70
31000752	56	SR415/B5-20	71	ST69B4	70
31001179	104	SR415/B6-25	71	ST69C4	70
31001261	56, 79	SR418/B5-24	71	ST69D4	70
31001278	79	SR418/B6-30	71	TVD	145
31001410	56, 79	SR46/B5-8	71	TW1	144
31001572	56	SR46/B6-10	71	TW2	144
31001575	56	SR49/B5-12	71	WTW2	144
31001842	56	SR49/B6-15	71		
31001847	56	SR612/B5-16	71		
31001868	79	SR612/B6-20	71		
31001869	56, 79	SR615/B5-20	71		
31001870	79	SR615/B6-25	71		
31001871	56, 79	SR618/B5-24	71		
31001872	79	SR618/B6-30	71		
31001873	79	SR66/B5-8	71		
31001874	56, 79	SR66/B6-10	71		
31001875	79	SR69/B5-12	71		
31001876	56, 79	SR69/B6-15	71		
31001886	56	ST410B4	70		
31001887	56	ST410C4	70		
31001888	56	ST410D4	70		
31001889	56	ST412B4	70		
31002033	56	ST412C4	70		
41421/8102	164	ST412D4	70		
41422/8102	164	ST415B4	70		
41423/8102	164	ST415C4	70		
41424/8102	164	ST415D4	70		
41425/8102	164	ST418B4	70		
41426/8102	164	ST418C4	70		
41427/8102	164	ST418D4	70		
41428/8102	164	ST46B4	70		
41432/8102	165	ST46C4	70		
41433/8102	165	ST46D4	70		
41434/8102	165	ST47B4	70		
41435/8102	165	ST47C4	70		
41436/8102	165	ST47D4	70		
41437/8102	165	ST49B4	70		
41438/8102	165	ST49C4	70		
41439/8102	165	ST49D4	70		
KBW	145	ST610B4	70		
KDH	145	ST610C4	70		
KDS	145	ST610D4	70		
NA71	143	ST612B4	70		
NA72	143	ST612C4	70		

Algemene verkoopvoorwaarden van ZARGES GmbH.

Stand: oktober 2017

1. Geldigheid

- 1.1 Onze verkoopvoorwaarden zijn alleen van toepassing op bedrijven zoals bedoeld in § 310 lid 1 BGB (Duits burgerlijk wetboek).
- 1.2 Uitsluitend onze verkoopvoorwaarden zijn van toepassing. Wij erkennen geen tegenstrijdige voorwaarden van de klant noch voorwaarden die afwijken van onze Verkoopvoorwaarden, tenzij wij uitdrukkelijk schriftelijk akkoord gaan met de geldigheid ervan. Onze Verkoopvoorwaarden gelden ook als wij – met kennis van de tegenstrijdige voorwaarden van de klant of met kennis van voorwaarden van de klant welke afwijken van onze Verkoopvoorwaarden – desondanks de levering aan de klant zonder enig voorbehoud uitvoeren.

2. Totstandkoming van de overeenkomst

- 2.1 Onze aanbiedingen op internet, in brochures en in ander drukwerk zijn vrijblijvend. Op onze afbeeldingen, tekeningen, berekeningen en overige documenten, inclusief de in het kader van een offerte gemaakte constructies, behouden wij de eigendoms- en auteursrechten voor. Dat geldt ook voor schriftelijke documenten die als 'vertrouwelijk' zijn aangemerkt. Deze moeten op ons verzoek of als de klant geen opdracht mocht verstrekken, onverwijld aan ons worden geretourneerd. De klant mag deze uitsluitend met onze uitdrukkelijke schriftelijke toestemming aan derden doorgeven.
- 2.2 Bestellingen beschouwen wij als aanbiedingen van onze klanten. Zij kunnen door ons binnen twee weken na ontvangst schriftelijk met een orderbevestiging worden aangenomen.
- 2.3 Mondelinge bijkomende afspraken werden niet gemaakt.

3. Inhoud van de overeenkomst bij overeenkomsten over de productie van onderdelen naar voorbeeld of tekeningen van de klant

Speciale gereedschappen voor het uitvoeren van deze orders worden onze klanten tegen de kostprijs in rekening gebracht. Ze blijven ons eigendom. Na afwerking van de opdracht wordt zulk gereedschap een jaar lang bij ons opgeslagen. Na afloop van deze tijd worden de gereedschappen vernietigd.

4. Prijzen

Onze prijzen zijn nettoprijzen in euro. De verpakking is niet bij de prijs inbegrepen. Deze wordt apart in rekening gebracht. De wettelijke btw wordt in de wettelijke hoogte op de dag van de facturering apart op de factuur vermeld.

5. Betalingsachterstand

Voor zover uit de orderbevestiging niets anders blijkt, dient de koopprijs zonder aftrek binnen 30 dagen na factuurdatum te worden betaald.

Bij gebreken van de levering blijven de rechten van klant uit deze overeenkomst, in het bijzonder de contractuele retentierechten, onaangetaast.

6. Levertijd

- 6.1 Een afgesproken of door ons aangegeven levertijd begint te lopen, zodra alle technische kwesties opgehelderd zijn.
- 6.2 Het vervullen van onze leveringsverplichting vereist bovendien dat de klant tijdig en correct aan zijn verplichtingen voldoet. De exceptie van de niet-vervulde overeenkomst blijft voorbehouden.
- 6.3 Verzuimt de klant de levering te accepteren of schendt hij opzettelijk overige medewerkingsplicht, dan hebben wij het recht een vergoeding te eisen voor de voor ons daaruit voortvloeiende schade inclusief eventuele extra kosten. Verdergaande claims blijven voorbehouden.
- 6.4 In de gevallen van cijfer 6.3 gaat het risico van een toevallige overgang of een toevallige verslechtering van het gekochte voorwerp over op de klant op het moment waarop deze in gebreke blijft.
- 6.5 Wij zijn aansprakelijk volgens de wettelijke bepalingen, voor zover de ten grondslag liggende koopovereenkomst een verkoop op levering zoals bedoeld in § 286 lid 2 nr. 4 Duits Burgerlijk Wetboek (BGB) of § 376 Duits Wetboek van Koophandel (HGB) is. Wij zijn ook aansprakelijk volgens de wettelijke bepalingen, voor zover de klant als gevolg van een door ons te rechtvaardigen vertraagde levering het recht heeft te claimen dat zijn belang in de verdere vervulling is komen te vervallen.
- 6.6 Wij zijn verder aansprakelijk volgens de wettelijke bepalingen, voor zover de vertraagde levering berust op een door ons te rechtvaardigen opzettelijke of grof nalatige nakoming van de overeenkomst. Schuld van onze vertegenwoordigers of gedelegeerde personen dient ons te worden aangerekend.
- 6.7 Wij zijn ook dan aansprakelijk volgens de wettelijke bepalingen, voor zover de door ons te rechtvaardigen vertraagde levering berust op de opzettelijke schending van een belangrijke contractuele verplichting. In het geval van eenvoudig nalatige schending van een contractuele verplichting die vervuld dient te worden om de overeenkomst naar behoren uit te voeren, en waarbij de klant vertrouwd en mag vertrouwen op regelmatige naleving (essentiële contractuele verplichting), is onze aansprakelijkheid voor schadevergoeding beperkt tot de voorzienbare, kenmerkend ontstane schade.
- 6.8 Voor het overige zijn wij in het geval van een vertraagde levering aansprakelijk voor elke voltooide week vertraging in het kader van een alles bij elkaar genomen schadevergoeding wegens vertraging ter hoogte van 0,5 % van de leveringswaarde per week, maximaal echter 2 % van de leveringswaarde.
- 6.9 Overige dwingende wettelijke vorderingen van de klant betreffende een vertraagde levering blijven voorbehouden.

7. Risico-overgang

Voor zover uit de orderbevestiging niets anders blijkt, is met het oog op de risico-overgang levering 'af fabriek' overeengekomen.

8. Garantie

- 8.1 De rechten van de klant in geval van gebreken veronderstellen dat de klant zijn verplichting tot onderzoek en reclamatie conform § 377 van het Bondsduitse wetboek op de koophandel (HGB) correct is nagekomen.
- 8.2 Voor zover er sprake is van een gebrek bij het gekochte voorwerp, heeft de klant een aanspraak op nakoming (bij non-conformiteit). Voor zover er een aanspraak op nakoming (bij non-conformiteit) bestaat, zijn wij naar eigen keus gerechtigd het gebrek te verhelpen of een nieuw product zonder gebreken te leveren. In geval van een nakoming (bij non-conformiteit) zijn wij verplicht alle voor het verhelpen van het gebrek noodzakelijke kosten te dragen, voor zover deze niet worden verhoogd door het feit dat het gekochte voorwerp naar een andere locatie dan de plaats van levering werd gebracht.
- 8.3 Mislukt de nakoming (bij non-conformiteit), dan is de klant naar zijn keus gerechtigd terugtrekking van de overeenkomst of vermindering van de koopprijs te verlangen.
- 8.4 Bij opzet en grove nalatigheid van ons en onze wettelijke vertegenwoordigers en dienstverleners, zijn wij overeenkomstig de wettelijke bepalingen aansprakelijk.
- 8.5 Wij zijn conform de wettelijke bepalingen aansprakelijk indien en voor zover wij schuldig zijn aan een inbreuk op een essentiële contractuele verplichting. In het geval van eenvoudig nalatige schending van een contractuele verplichting die vervuld dient te worden om de overeenkomst naar behoren uit te voeren, en waarbij de klant vertrouwd en mag vertrouwen op regelmatige naleving (essentiële contractuele verplichting), is echter de aansprakelijkheid voor schadevergoeding beperkt tot de voorzienbare, kenmerkend ontstane schade.
- 8.6 De wettelijke aansprakelijkheid wegens het veroorzaken van levensgevaar, letsel of bedriging van de gezondheid blijft onaangetaast; dit geldt ook voor zover wij het gebrek frauduleus hebben verborgen of een garantie voor de toestand van het artikel hebben aanvaard, dan wel de aansprakelijkheid volgens de wet productaansprakelijkheid is voorgeschreven.
- 8.7 Voor zover hiervoor niets is geregeld dat hiervan afwijkt, is onze aansprakelijkheid uitgesloten.
- 8.8 De verjaringsstermijn voor garantieclaims bedraagt 12 maanden, gerekend vanaf risico-overgang. Dit geldt niet, voor zover het gaat om de verkoop van een zaak die gewoonlijk voor een gebouw wordt gebruikt en het desbetreffende gebrek heeft veroorzaakt.
- 8.9 De verjaringsstermijn in geval van een leveringsregres volgens §§ 478, 479 Duits Burgerlijk Wetboek (BGB) blijft onverminderd van kracht. Deze bedraagt 5 jaar, gerekend vanaf levering van de zaak met gebreken.

9. Algehele aansprakelijkheid

- 9.1 Een verdergaande aansprakelijkheid op schadevergoeding zoals voorzien in cijfer 8 is uitgesloten, zonder inachtneming van de juridische aard van de geldend gemaakte aanspraak. Dit geldt met name voor aanspraken op schadevergoeding uit schuld bij afsluiting van de overeenkomst, wegens overig plichtsverzuim of wegens strafrechtelijke aanspraken op vergoeding van materiële schade volgens § 823 Duits Burgerlijk Wetboek (BGB).
- 9.2 De begrenzing volgens cijfer 9.1 geldt ook, voor zover de klant in plaats van een aanspraak op vergoeding van de schade in plaats van de prestatie vergoeding van nutteloze kosten verlangt.
- 9.3 Indien en voor zover de aansprakelijkheid tot schadevergoeding jegens ons uitgesloten of beperkt is, geldt dit ook met het oog op de persoonlijke aansprakelijkheid tot schadevergoeding van onze functionarissen, werknemers, medewerkers, vertegenwoordigers en ons assisterende voortbrengers.

10. Eigendomsvoorbehoud

- 10.1 Wij behouden ons het eigendom aan de door ons geleverde producten voor tot aan alle betalingsverplichtingen uit de leveringsovereenkomst is voldaan.
- 10.2 Bij een gedrag van de klant dat strijdig is met deze overeenkomst, in het bijzonder bij uitblijvende betaling van de koopprijs, zijn wij gerechtigd binnen het kader van de wettelijke bepalingen afstand te doen van de overeenkomst en de goederen op basis van het eigendomsvoorbehoud en het terugtrekken terug te verlangen. Indien de klant de achterstallige koopprijs niet voldoet, mogen wij deze rechten enkel geldend maken als wij de klant voorheen eerst een redelijke termijn bekend hebben gemaakt, dan wel een dergelijke termijnbepaling volgens de wettelijke voorschriften overbodig is.
- 10.3 De klant is verplicht het gekochte voorwerp met zorg te behandelen. Met name is hij verplicht dit op eigen kosten voldoende tegen de nieuwwaarde te verzekeren tegen brand-, water- en diefstal-schade. Voor zover onderhouds- en inspectiewerkzaamheden noodzakelijk zijn, dient de klant deze op eigen kosten tijdig uit te voeren.
- 10.4 Bij verpandingen of overige ingrepen van derden dient de klant ons onmiddellijk schriftelijk in kennis te stellen, zodat wij een klacht conform § 771 Duits Wetboek van Burgerlijke Rechtsvordering (ZPO) kunnen indienen. Voor zover de derde niet in staat is, ons de gerechtelijke en buitengerechtelijke kosten van de klacht conform § 771 ZPO te vergoeden, is de klant aansprakelijk voor het verlies dat daardoor voor ons ontstaat is.
- 10.5 De klant is verplicht tot aparte opslag en identificering van het gekochte voorwerp, zolang het eigendomsvoorbehoud bestaat. Hij is echter gerechtigd het gekochte voorwerp binnen de normale uitoefening van zijn bedrijf door te verkopen. Hij cedeert echter nu reeds al zijn vorderingen ter hoogte van het eindbedrag van de factuur inclusief de btw van onze vordering die voor hem uit de doorverkoop jegens zijn afnemers of derden ontstaan, en wel ongeacht het feit

of het gekochte voorwerp zonder of na verwerking is doorverkocht. De klant blijft ook na de cessie gemachtigd deze vordering te innen. De besteller dient de op de gecedeerde vorderingen binnenkomende bedragen apart te boeken en apart te bewaren. Onze bevoegdheid de vordering zelf te innen, blijft hierdoor onverminderd van kracht. Wij verplichten ons echter de vordering niet te innen zolang de klant tegenover ons zijn verplichtingen tot betaling uit de geinde opbrengsten nakomt en niet in gebreke blijft met betaling en met name geen surséance van betaling of faillissement is aangevraagd of er sprake is van staking van de betalingen. Als dit echter het geval is, dan dient de klant desgevraagd de gecedeerde vorderingen en hun debiteuren mede te delen, alle voor het innen noodzakelijke informatie te verstrekken, de bijbehorende documenten te overhandigen en de debiteuren onmiddellijk op de hoogte te stellen van de cessie van de vorderingen aan ons.

- 10.6 De klant is ook gerechtigd het gekochte voorwerp binnen de normale uitoefening van zijn bedrijf te verwerken of te veranderen. Dit wordt echter altijd voor ons uitgevoerd. Als het gekochte voorwerp met andere, niet aan ons toebehorende voorwerpen wordt verwerkt, dan verkrijgen wij het mede-eigendom aan de nieuwe zaak in de verhouding van de waarde van het gekochte voorwerp – beslissend is hier het eindbedrag van onze factuur exclusief btw – tot de andere verwerkte voorwerpen op het moment van de verwerking. Voor de zaak die door verwerking ontstaat, geldt voor het overige hetzelfde als voor het door ons onder eigendomsvoorbehoud geleverde gekochte voorwerp.
- 10.7 Als het gekochte voorwerp met andere, niet aan ons toebehorende voorwerpen onscheidbaar wordt vermengd, dan verkrijgen wij het mede-eigendom aan de nieuwe zaak in de verhouding van de waarde van het gekochte voorwerp – beslissend is hier het eindbedrag van onze factuur exclusief btw – tot de andere vermengde voorwerpen op het moment van vermenging. Vindt de vermenging plaats op een dusdanige manier dat de zaak van de klant als hoofdzak moet worden beschouwd, dan geldt als overeengekomen dat de klant het mede-eigendom in evenredige mate aan ons overdraagt. De klant houdt het op deze manier ontstane enige eigendom of mede-eigendom voor ons in bewaring.
- 10.8 De klant cedeert aan ons ook de vorderingen die voor hem door de verbinding van het gekochte voorwerp met een perceel jegens een derde ontstaan, als zekerheid voor onze vorderingen jegens hem.
- 10.9 Wij verplichten ons de zekerheden waar wij recht op hebben, op verzoek van de klant in zoverre vrij te geven als de realiseerbare waarde van onze zekerheden de te zekeren vordering met meer dan 10% overschrijdt. De keuze van de vrij te geven zekerheden rust bij ons.

11. Vorderingen

Wij hebben het recht onze vorderingen jegens de klant aan een derde te cederen.

12. Bevoegde rechtbank

Bevoegde rechtbank is onze plaats van vestiging in 82362 Weilheim. Wij zijn echter gerechtigd de rechtsvorderingen jegens de klant te vestigen bij de rechtbank in diens domicilie.

13. Plaats van levering

Voor zover uit de orderbevestiging niets anders blijkt, is de plaats van levering onze plaats van vestiging in 82362 Weilheim.

14. Toepasselijk recht

Van toepassing is het recht van de Bondsrepubliek Duitsland, met uitdrukkelijke uitsluiting van het Weens koopverdrag.

Postbusadres:

Postfach 16 30, D-82360 Weilheim

Bezoekadres:

Zargesstraße 7, D-82362 Weilheim

Registerrechtbank:

München HRB 169642, ILN 40 03866 00000 5

Directie:

Tom Kaiser, Maximilian Treptow

Algemene verkoopvoorwaarden

Minimum bestelwaarde: Bij een bestelwaarde onder € 250,- berekenen wij een toeslag van € 15,- per bestelling.

Transportschade: Deze wordt om verzekeringstechnische redenen alleen erkend, wanneer wij de schademelding tijdig ontvangen. Neem bij schade contact op met de voor u bevoegde buitendienstmedewerker.

Retourzendingen: Het retourneren van goederen kan slechts na voorafgaande afspraak met ons geschieden (ZARGES retourbon). De retourzending dient franco thuis te geschieden. Bij een terugname heffen wij een administratiebijdrage van 10% excl. btw, minimaal echter een administratiebijdrage van € 50,- excl. btw. Eventuele bewerkingskosten worden additioneel van de creditnota in mindering gebracht. Retourzendingen mogen alleen worden verzonden in originele zargen ZARGES verpakkingen. Van terugname uitgesloten zijn gemonteerde producten en producten die volgens wens van de klant op maat zijn gemaakt.

Garantie: Wij verlenen garantie binnen de wettelijke voorschriften.





ZARGES-
 Klimmen.
 Verpakken,
 vervoeren.
 Speciale constructies

Het merk ZARGES staat al meer dan 85 jaar voor continue en overtuigende innovaties en eersteklas kwaliteit. Als innovatieve koploper verbeteren wij doorlopend ons producten- en dienstenaanbod. Wij creëren oplossingen en producten die consequent op uw behoeften zijn afgestemd. Want goede ideeën ontstaan bij ons altijd in nauwe samenwerking met u: onze klanten.

Het is ons doel om u als professional altijd een passende oplossing voor elke uitdaging aan te bieden. Voor uw veiligheid en efficiëntie.

Verdere informatie vindt u op onze website:
www.zarges-medical.nl

ZARGES B.V.
 Knippersven 7
 5056 DE Tilburg
 Tel.: +31 (0)13 523 1137
 Fax: +31 (0)13 523 1139
 info@zarges.nl